



CORTADORA DE CONCRETO EVOLUTION R230DCT

¿Cómo Usar la Cortadora Evolution R230DCT?

MANUAL DE INSTRUCCIONES



[Ver Precio en Amazon](#)

evolution[®]
OFFICIAL STORE

InstructivoPDF
ResidentedeObra.com



evOLUTION®

evolutionpowertools.com

DISC CUTTER

Original Instructions

Instructions Originales

Instrucciones Originales



Written in UK English

Date Published: 01 / 09 / 2016

TABLE OF CONTENTS

English	Page 02
French	Page 18
Español	Página 34
<hr/>	
INTRODUCTION	Page 03
Guarantee	Page 03
Machine Specification	Page 04
Vibration	Page 04
Labels and Symbols	Page 05
Intended use of this Power Tool	Page 06
Prohibited use of this Power Tool	Page 06
<hr/>	
SAFETY PRECAUTIONS	Page 06
Electrical Safety	Page 06
Outdoor Use	Page 06
General Power Tool Safety Instructions	Page 06
Additional Safety Instructions	Page 09
<hr/>	
GETTING STARTED	Page 10
Unpacking	Page 10
Machine Overview	Page 11
Assembly and Preparation	Page 12
Operating Instructions	Page 12
<hr/>	
MAINTENANCE	Page 16
Environmental Protection	Page 16
<hr/>	
DECLARATION OF CONFORMITY	Page 17
<hr/>	
(1.2)	
This Instruction Manual was originally written in English.	

(1.3)
IMPORTANT

Please read these operating and safety instructions carefully and completely. For your own safety, if you are uncertain about any aspect of using this equipment please access the relevant Technical Helpline, the number of which can be found on the Evolution Power Tools website. We operate several Helplines throughout our worldwide organization, but Technical help is also available from your supplier.

WEB
www.evolutionpowertools.com

(1.4)
Congratulations on your purchase of an Evolution Power Tools Machine. Please complete your product registration 'online' as explained in the A4 online guarantee registration leaflet included with this machine. You can also scan the QR code found on the A4 leaflet with a Smart Phone. This will enable you to validate your machine's guarantee period via Evolutions website by entering your details and thus ensure prompt service if ever needed. We sincerely thank you for selecting a product from Evolution Power Tools.

EVOLUTION LIMITED GUARANTEE.
Evolution Power Tools reserves the right to make improvements and modifications to the product design without prior notice.

Please refer to the guarantee registration leaflet and/or the packaging for details of the terms and conditions of the guarantee.

(1.5)

Evolution Power Tools will, within the guarantee period, and from the original date of purchase, repair or replace any goods found to be defective in materials or workmanship. This guarantee is void if the tool being returned has been used beyond the recommendations in the Instruction Manual or if the machine has been damaged by accident, neglect, or improper service. This guarantee does not apply to machines and / or components which have been altered, changed, or modified in any way, or subjected to use beyond recommended capacities and specifications. Electrical components are subject to respective manufacturers' warranties. All goods returned defective shall be returned prepaid freight to Evolution Power Tools. Evolution Power Tools reserves the right to optionally repair or replace it with the same or equivalent item. There is no warranty – written or verbal – for consumable accessories such as (following list not exhaustive) blades, cutters, drills, chisels or paddles etc. In no event shall Evolution Power Tools be liable for loss or damage resulting directly or indirectly from the use of our merchandise or from any other cause. Evolution Power Tools is not liable for any costs incurred on such goods or consequential damages. No officer, employee or agent of Evolution Power Tools is authorized to make oral representations of fitness or to waive any of the foregoing terms of sale and none shall be binding on Evolution Power Tools.

Questions relating to this limited guarantee should be directed to the company's head office, or call the appropriate Helpline number.

EN

FR

ES

SPECIFICATIONS

POWER	METRIC	IMPERIAL
UK/EU Motor (230-240V ~ 50Hz)	2400W	10A
UK Motor (110V ~ 50Hz)	2000W	18A
USA Motor (120V ~ 60Hz)	1800W	15A
MACHINE	METRIC	IMPERIAL
Maximum Depth of Cut* <small>*Progressive/incremental cutting required to obtain maximum cutting depth.</small>	100mm	4"
UK/EU Speed (No Load)	4500min ⁻¹	4500rpm
USA Speed (No Load)	5000min ⁻¹	5000rpm
Protection Class	Class II (UK & EU) / Class I (US)	
Degree of Protection	IP20	
Gross Weight	9.5kg	21lbs
BLADE	METRIC	IMPERIAL
Diameter	305mm	12"
UK & EU Bore	22.2mm	7/8"
USA Bore	25.4mm	1"
Thickness	3mm	1/8"
Maximum Speed	5500min ⁻¹	5500rpm
NOISE & VIBRATION DATA	110V - 120V MODELS	230V - 240V MODELS
Sound Pressure L _{pA}	96.0dB(A) K=3dB(A)	98.3dB(A) K=3dB(A)
Sound Power Level L _{WA}	110.0dB(A) K=3dB(A)	112.0dB(A) K=3dB(A)
Front Handle Vibration Level	3.294m/s ² K=1.5m/s ²	2,273m/s ² K=1.5m/s ²
Rear Handle Vibration Level	3.611m/s ² K=1.5m/s ²	3.788m/s ² K=1.5m/s ²

(1.6)

Note: The vibration measurement was made under standard conditions in accordance with: BS EN 61029-1:2009

The declared vibration total value has been measured in accordance with a standard test method and may be used for comparing one tool with another.

The declared vibration total value may also be used in a preliminary assessment of exposure.

(1.7)

VIBRATION

WARNING: When using this machine the operator can be exposed to high levels of vibration transmitted to the hand and arm. It is possible that the operator could develop "Vibration white finger disease" (Raynaud syndrome). This condition can reduce the sensitivity of the hand to temperature as well as producing general numbness. Prolonged or regular users of this machine should monitor the condition of their hands and fingers closely.

If any of the symptoms become evident, seek immediate medical advice.

- The measurement and assessment of human exposure to hand-transmitted vibration in the workplace is given in: **BS EN ISO 5349-1:2001 and BS EN ISO 5349-2:2002**
- Many factors can influence the actual vibration level during operation e.g. the work surfaces condition and orientation and the type and condition of the machine being used. Before each use, such factors should be assessed, and where possible appropriate working practices adopted. Managing these factors can help reduce the effects of vibration:

Handling

- Handle the machine with care, allowing the machine to do the work.
- Avoid using excessive physical effort on any of the machines controls.
- Consider your security and stability, and the orientation of the machine during use.

Work Surface

- Consider the work surface material; its condition, density, strength, rigidity and orientation.











WARNING: The vibration emission during actual use of the power tool can differ from the declared total value depending on the ways in which the tool is used. The need to identify safety measures and to protect the operator are based on an estimation of exposure in the actual conditions of use (taking account of all parts of the operating cycle, such as the times the tool is switched off, when it is running idle, in addition to trigger time).

(1.8)

LABELS & SYMBOLS

WARNING: Do not operate this machine if warning and/or instruction labels are missing or damaged. Contact Evolution Power Tools for replacement labels.

Note: All or some of the following symbols may appear in the manual or on the product.

SYMBOL	DESCRIPTION
V	Volts
A	Amperes
Hz	Hertz
Min ⁻¹	Speed
~	Alternating Current
n ₀	No Load Speed
	Warning!
	Read Instructions
	Dirt Cutting Only
	Wear Safety Goggles
	Wear Ear Protection
	Wear Dust Protection
	Wear Safety Gloves
	Wear Safety Boots
	US Certification
	CE Certification
	Waste Electrical & Electronic Equipment

EN

FR

ES

**(1.10)
INTENDED USE OF
THIS POWER TOOL**

WARNING: This product is a Hand Operated Disc Cutter and has been designed to be used with special **Evolution** blades. Only use accessories designed for use in this machine and/or those recommended specifically by **Evolution Power Tools Ltd.**

**When fitted with an appropriate blade
this machine can be used to cut:**

Brick
Paving
Kerb Stones
Concrete

**(1.11)
PROHIBITED USE OF
THIS POWER TOOL**

WARNING: This product is a Hand Operated Disc Cutter and must only be used as such. It must not be modified in any way, or used to power any other equipment or drive any other accessories other than those mentioned in this Instruction Manual. (1.11)

WARNING: This machine must not be used to cut any material that may contain asbestos. If the presence of asbestos is suspected, consult the relevant authorities for advice.

**(1.13)
WARNING:** This machine is not intended for use by persons (including children) with reduced physical, sensory or mental capabilities, or lack of experience and knowledge, unless they have been given supervision or instruction concerning the safe use of the machine by a person responsible for their safety and who is competent in its safe use.

Children should be supervised to ensure that they do not have access to, and are not allowed to play with, this machine.

**(1.14)
ELECTRICAL SAFETY**

This machine is fitted with the correct moulded plug and mains lead for the designated market. If the supply cord is damaged, it must be replaced by a special cord or assembly available from the manufacturer or its service agent.

**(1.15)
OUTDOOR USE**

WARNING: For your protection if this tool is to be used outdoors it should not be exposed to rain, or used in damp locations. Do not place the tool on damp surfaces. Use a clean, dry workbench if available. For added protection use a residual current device (R.C.D.) that will interrupt the supply if the leakage current to earth exceeds 30mA for 30ms. Always check the operation of the residual current device (R.C.D.) before using the machine.

If an extension cable is required it must be a suitable type for use outdoors and so labelled. The manufacturers instructions should be followed when using an extension cable.

**(2.1)
GENERAL POWER TOOL
SAFETY INSTRUCTIONS**

(These General Power Tool Safety Instructions are as specified in BS EN 60745-1:2009 & EN 61029-1:2009)

WARNING: Read all safety warnings and instructions. Failure to follow the warnings and instructions may result in electric shock, fire and/ or serious injury.

Save all warnings and instructions for future reference.

The term "power tool" in the warnings refers to your mains-operated (corded) power tool or battery-operated (cordless) power tool.

(2.2)

1) General Power Tool Safety Warnings

[Work area safety]

a) Keep work area clean and well lit.

Cluttered or dark areas invite accidents.

b) Do not operate power tools in explosive atmospheres, such as in the presence of flammable liquids, gasses or dust. Power tools create sparks which may ignite the dust or fumes.

c) Keep children and bystanders away while operating power tool. Distractions can cause you to lose control.

(2.3)

2) General Power Tool Safety Warnings

[Electrical Safety]

a) Power tool plugs must match the outlet. Never modify the plug in any way. Do not use any adapter plugs with earthed (grounded) power tools.

Unmodified plugs and matching outlets will reduce the risk of electric shock.

b) Avoid body contact with earthed or grounded surfaces, such as pipes, radiators, ranges and refrigerators. There is an increased risk of electric shock if your body is earthed or grounded.

c) Do not expose power tools to rain or wet conditions. Water entering a power tool will increase the risk of electric shock.

d) Do not abuse the cord. Never use the cord for carrying, pulling or unplugging the power tool. Keep cord away from heat, oil, sharp edges or moving parts. Damaged or entangled cords increase the risk of electric shock.

e) When operating a power tool outdoors, use an extension cord suitable for outdoor use. Use of a cord suitable for outdoor use reduces the risk of electric shock.

f) If operating a power tool in a damp location is unavoidable, use a residual current device (RCD) protected supply. Use of an RCD reduces the risk of electric shock.

(2.4)

3) General Power Tool Safety Warnings

[Personal Safety].

a) Stay alert, watch what you are doing and use common sense when operating a power tool. Do not use a power tool while you are tired or under the influence of drugs, alcohol or medication. A moment of inattention while operating power tools may result in serious personal injury.

b) Use personal protective equipment. Always wear eye protection. Protective equipment such as dust masks, non-skid safety shoes, hard hat or hearing protection used for appropriate conditions will reduce personal injuries.

c) Prevent unintentional starting. Ensure the switch is in the off-position before connecting to power source and or battery pack, picking up or carrying the tool. Carrying power tools with your finger on the switch or energising the power tools that have the switch on invites accidents.

d) Remove any adjusting key or wrench before turning the power tool on. A wrench or key left attached to a rotating part of a power tool may result in personal injury .

e) Do not overreach. Keep proper footing and balance at all times. This enables better control of the power tool in unexpected situations.

f) Dress properly. Do not wear loose clothing or jewellery. Keep your hair, clothing and gloves away from moving parts. Loose clothes, jewellery or long hair can be caught in moving parts.

g) If devices are provided for the connection of dust extraction and collection facilities, ensure that these are connected and properly used. Use of dust collection can reduce dust-related hazards.

EN

FR

ES

(2.5)

4) General Power Tool Safety Warnings [Power tool use and care].

a) Do not force the power tool. Use the correct power tool for your application. The correct power tool will do the job better and safer at a rate for which it was designed.

b) Do not use the power tool if the switch does not turn it on or off. Any power tool that cannot be controlled with the switch is dangerous and must be repaired.

c) Disconnect the power tool from the power source and/or battery pack from the power tool before making any adjustments, changing accessories, or storing power tools. Such preventative safety measures reduce the risk of starting the power tool accidentally.

d) Store idle power tools out of the reach of children and do not allow persons unfamiliar with the power tool or these instructions to operate the power tool. Power tools are dangerous in the hands of untrained users.

e) Maintain power tools. Check for misalignment or binding of moving parts, breakage of moving parts and any other condition that may affect the power tools operation. If damaged, have the power tool repaired before use. Many accidents are caused by poorly maintained power tools.

f) Keep cutting tools sharp and clean. Properly maintained cutting tools with sharp cutting edges are less likely to bind and are easier to control.

g) Use the power tool, accessories and tool bits etc. in accordance with these instructions, taking into account the working conditions and the work to be performed. Use of the power tool for operations different from those intended could result in a hazardous situation.

(2.6)

5) General Power Tool Safety Warnings [Service]

a) Have your power tool serviced by a qualified repair person using only identical replacement parts. This will ensure that the safety of the power tool is maintained.

(2.7)

HEALTH ADVICE

WARNING: When using this machine, dust particles may be produced. In some instances, depending on the materials you are working with, this dust can be particularly harmful. If you suspect that paint on the surface of material you wish to cut contains lead, seek professional advice. Lead based paints should only be removed by a professional and you should not attempt to remove it yourself. Once the dust has been deposited on surfaces, hand to mouth contact can result in the ingestion of lead. Exposure to even low levels of lead can cause irreversible brain and nervous system damage. The young and unborn children are particularly vulnerable. You are advised to consider the risks associated with the materials you are working with and to reduce the risk of exposure. As some materials can produce dust that may be hazardous to your health, we recommend the use of an approved face mask with replaceable filters when using this machine.

You should always:

- Work in a well-ventilated area.
- Work with approved safety equipment, such as dust masks that are specially designed to filter microscopic particles.

(<2.8)

WARNING: the operation of any power tool can result in foreign objects being thrown towards your eyes, which could result in severe eye damage. Before beginning power tool operation, always wear safety goggles or safety glasses with side shield or a full face shield where necessary. (2.8>)

ADDITIONAL SAFETY INSTRUCTIONS

WARNING: Always disconnect the Disc Cutter from the mains supply before changing discs, servicing, cleaning or adjusting the Disc Cutter.

- Keep your hands away from cutting area and the cutting disc. Keep your second hand on the auxiliary handle or motor housing. If both hands are holding the machine, they cannot come into contact with the diamond disc.
- Never engage the spindle lock button while the machine is running. Serious damage could occur to the machine and potentially a very hazardous situation arise for the operator.
- Only use diamond discs or other approved cutting discs as specified by the manufacturer. Do not operate the cutter while applying water. The cutting discs are 'dry cut' discs.
- Always check the diamond disc before starting the machine. If it is cracked, broken or bent, do not use it. Carefully start the machine and check for any unusual noises, vibration or other abnormalities.
- Be careful when cutting metal. Using the diamond disc to cut metal (reinforcing rods embedded in concrete) will shorten its service life and could lead to disc damage.
- Allow the Cutting Disc to reach full speed before beginning a cut. Start working only when maximum speed is reached.
- Do not use excessive force. Excessive force overloads the motor and reduces working efficiency and service life. Always cut concrete, tile or stone to a maximum cutting depth of 50mm or less. If the cutting depth is more than 50mm, cut the workpiece 2 or 3 times. If the workpiece is cut with a cutting depth of more than 50mm, the service life of the diamond disc will be reduced and the motor may seize.
- Install the dust extraction port cover when a dust collection hose is not in use. During cutting operations if sparks could be generated, cover the dust extraction port with its rubber cap and be sure to wear protective glasses.

- Never use a damaged or incorrect arbor bolt or disc flanges. The disc flanges and arbor bolt were specially designed for your machine to provide optimum performance and safety of operation.
- This saw is equipped with an approved cord and plug for its intended Country of use. Do not alter or modify the power cord. If the moulded plug or the power cord is damaged in any way it must be replaced with an identical type by a competent technician.
- **WARNING:** This machine must not be used to cut any material that may contain asbestos. If the presence of asbestos is suspected, consult the relevant authorities for advice.

PPE (Personal Protective Equipment)

Note: If using this equipment on a construction site it is important that the operator conforms to any site rules/regulations that may apply. Consult the site foreman or other responsible person for details.

a. Wear suitable clothing. This could include a Boiler Suit or Padded Coverall and Hi Vis jacket etc.

b. Wear suitable footwear. Safety shoes with steel toecaps and anti-slip soles are recommended.

c. Wear suitable Safety Glasses. A Full Face Safety Shield or Safety Goggles with side shields which provide protection from thrown debris is recommended.

d. Protect you hearing. Wear suitable ear protectors.

e. Wear suitable gloves. High grip gloves are recommended.

f. Wear respiratory protection. A dust mask with replaceable filters which provide protection against fine toxic dust, fibres and vapours is recommended.

g. Wear a Safety Helmet. The use of a Safety Hat may be compulsory on construction sites to protect the operator from potential overhead dangers.

EN

FR

ES

(4.1) GETTING STARTED - UNPACKING

Caution: This packaging contains sharp objects. Take care when unpacking. Remove the machine, together with the accessories supplied from the packaging. Check carefully to ensure that the machine is in good condition and account for all the accessories listed in this manual. Also make sure that all the accessories are complete. If any parts are found to be missing, the machine and its accessories should be returned together in their original packaging to the retailer. Do not throw the packaging away; keep it safe throughout the guarantee period. Dispose of the packaging in an environmentally responsible manner. Recycle if possible. Do not let children play with empty plastic bags due to the risk of suffocation.

(4.2) ITEMS SUPPLIED

DESCRIPTION	QUANTITY
Instruction Manual	1
Blade (Fitted)	1
Spanner (blade change)	1
Rubber Cap (extraction port)	1

(4.3) ADDITIONAL ACCESSORIES

In addition to the standard items supplied with this machine the following accessories are also available from the Evolution online shop at www.evolutionpowertools.com or from your local retailer.

(4.4)

DESCRIPTION	PART NO
Specialist cutting blades (use only Evolution Blades or Evolution approved blades with this machine) Not suitable for resharpening.	Specific to blade type

MACHINE OVERVIEW

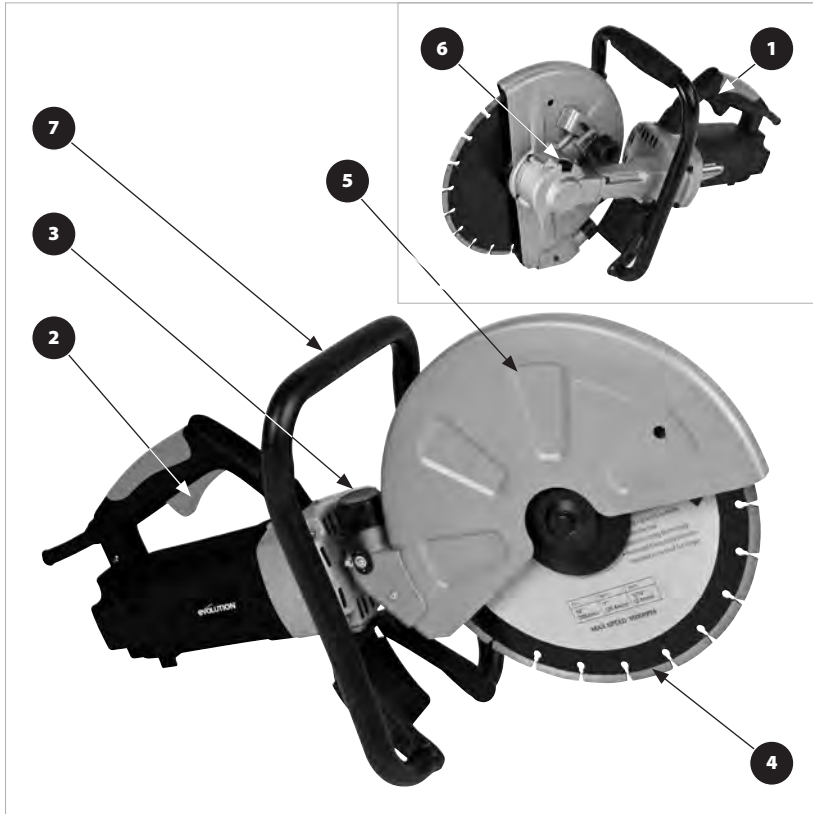

1. Safety Lock Button

2. Trigger Switch

3. Dust Extraction Port

4. Cutting Disc

5. Adjustable Disc Guard

6. Arbor Lock Button

7. Anti-vibration Front handle

EN

FR

ES

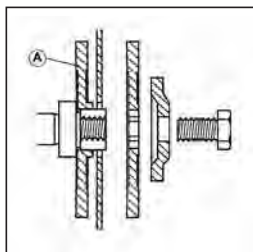

FIG. 1

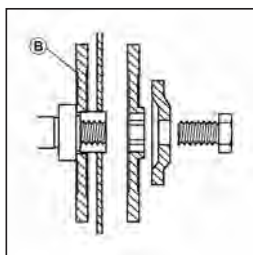

FIG. 2



FIG. 3

OPERATING INSTRUCTIONS

INSTALLING/REMOVING A DISC

WARNING: Always disconnect the machine from the power supply before attempting to install or remove a Cutting Disc.

- Ensure that the machines arbor and the blade flanges are clean and free from dust and debris.
- Ensure that the direction of rotation marked on the blade matches the direction of rotation marked on the machines guard.

Note: This machine is supplied with two (2) blade flanges. These can accommodate blades with either a $\varnothing 20\text{mm}$ ($\varnothing 3/4"$) or $\varnothing 22.2$ ($\varnothing 7/8"$) arbor hole depending upon how they are installed.

- Install blade flange 'A' on the inner side when the arbor hole in the cutting disc is $\varnothing 22.2\text{mm}$ ($\varnothing 7/8"$). **(FIG. 1)**
- Install the blade flange 'B' on the inner side when the arbor hole in the cutting disc is $\varnothing 20\text{mm}$ ($\varnothing 3/4"$) **(FIG. 2)**
- Install the cutting blade and outer blade flange, washer and arbor bolt.
- Press the arbor lock to lock the machines arbor.
- Tighten the arbor bolt using the supplied spanner. **(FIG. 3)**
- Release the arbor lock and check by hand that the Cutting Disc is secure and correctly positioned on the arbor and that it rotates freely.

Note: The arbor bolt has a Left Hand thread. Turn counterclockwise to tighten the arbor bolt. Turn clockwise to loosen the arbor bolt.

To remove a Cutting Disc, reverse the above Installation procedure.

USING A DUST EXTRACTION MACHINE

A workshop dust extraction machine can be attached to the Evolution Disc Cutter.

WARNING: Dust can be very dangerous. We strongly recommend that a suitable dust extraction machine (not supplied) is used with this machine to keep the workplace as clean and safe as possible.

The suction hose from the dust extraction machine should be attached to the dust extraction port of the Disc Cutter.



FIG. 4

- Remove the rubber cap from the dust extraction port and store it safely for future use.
- Push the connection hose from the dust extraction machine into the dust extraction port of the Disc Cutter. (FIG. 4)
- Follow all instructions supplied with the dust extraction machine when using such with this Disc Cutter.
- Ensure that the hose and power cable of any attached dust extraction machine do not pose or cause a trip or any other form of hazard to the operator.
- When the dust extraction machine is no longer required, remove it from the Disc Cutter and replace the rubber cap to the dust extraction port.

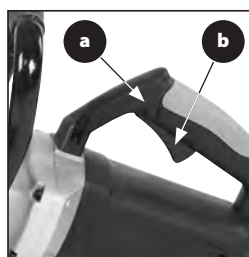

FIG. 5a & 5b

THE ON/OFF TRIGGER SWITCH

This machine is equipped with a safety start trigger switch.

To start the tool:

- Push in the safety lock button (Fig. 5a) on the side of the handle with your thumb.
- Depress the main trigger switch (Fig. 5b) to start the motor.

WARNING: Never start the saw with the cutting edge of the saw blade in contact with the workpiece surface.

EN

FR

ES

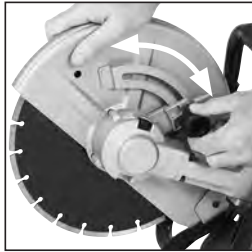

FIG. 6

CUTTING ADVICE

PRE-CUTTING ADVICE

- Ensure that the power supply matches the requirements specified on the machines rating plate.
- Ensure that the machines trigger switch is in the 'OFF' position. If the machine is connected to a power source with the trigger switch in the 'ON' position, the machine could start operating immediately with the possibility of a serious accident occurring.
- If an extension cable is required it must be a suitable type for use outdoors and so labelled.
- The manufacturers instructions should be followed when using an extension cable.
- Route any extension cable so that it does not pose a trip (or any other) hazard to the operator or any bystanders.

WHEEL GUARD ADJUSTMENT

The Wheel Guard is adjustable and should be positioned to provide the operator with the best combination of personal protection and visibility of the cutting area.

WARNING: Ensure that the machine is disconnected from the power supply before adjusting the Wheel Guard.

- Loosen the Wheel Guard locking knob and rotate the Guard to the required position. **(FIG. 6)**
- Securely tighten the Wheel Guard locking knob to lock the Guard in place.

Note: The tightness of this locking knob and the security of the Wheel Guard should be checked regularly when operations commence.

CUTTING ADVICE

Mark out all the cutting lines on the workpiece using suitable media – pencil, crayon, chalk etc. All cutting lines should be clear and readily visible.

- If possible support the workpiece in such a way that it is possible to predict what will happen, and that the cut will remain stable and open while cutting. **(FIG. 7)**
- Always align the diamond wheel with a pre-marked cutting line before beginning operations, but ensure that the diamond wheel is not touching the workpiece.
- Switch the machine 'ON' and allow the blade to reach its full operational speed.
- Gently feed the blade into the workpiece. Cutting performance is best when you cut straight ahead along the pre-marked cutting line. Do not cut a depth of greater than 50mm (2"). **(FIG. 8)** If a cut of greater than 50 mm (2") is required make several passes.
- Cut smoothly, allowing the machine to work without forcing the blade.

WARNING: Do not attempt to cut curved or zig zag lines. Never use the side of the blade as a cutting surface. Never use to perform inclination cutting.

- Do not apply water or coolant to the diamond blade.
- Move the blade slowly backwards and forwards and try to achieve a small contact area between the blade and the workpiece being cut. This reduces the temperature of the blade and ensures efficient cutting.
- If the blade seizes or there is any abnormal noise, immediately turn the power 'OFF' and investigate the cause. Determine the cause of any noise or stoppage. Only recommence cutting if it is safe to do so.
- Feed the machine down in line with the blade. Sideways pressure on the blade disc can damage it and can be very dangerous.

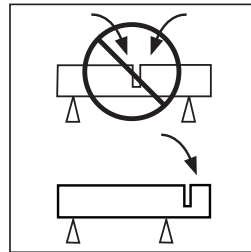

FIG. 7

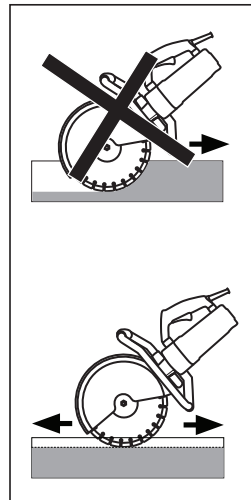

FIG. 8

EN

FR

ES

(6.1) MAINTENANCE

Note: Any maintenance must be carried out with the machine switched off and disconnected from the mains/battery power supply.

Check that all safety features and guards are operating correctly on a regular basis. Only use this machine if all guards/safety features are fully operational.

All motor bearings in this machine are lubricated for life. No further lubrication is required.

Use a clean, slightly damp cloth to clean the plastic parts of the machine. Do not use solvents or similar products which could damage the plastic parts.

WARNING: Do not attempt to clean by inserting pointed objects through openings in the machines casings etc. The machines air vents should be cleaned using compressed dry air.

Excessive sparking may indicate the presence of dirt in the motor or worn out carbon brushes.

(6.2)

If this is suspected have the machine serviced and the brushes replaced by a qualified technician.

(6.4)**ENVIRONMENTAL PROTECTION**

Waste electrical products should not be disposed of with household waste. Please recycle where facilities exist. Check with your Local Authority or retailer for recycling advice.

DECLARATION OF CONFORMITY



The manufacturer of the product covered by this Declaration is:

Evolution Power Tools, Venture One, Longacre Close, Holbrook Industrial Estate, Sheffield, S20 3FR

The manufacturer hereby declares that the machine as detailed in this declaration fulfils all the relevant provisions of the Machinery Directive and other appropriate directives as detailed below. The manufacture further declares that the machine as detailed in this declaration, where applicable, fulfils the relevant provisions of the Essential Health and Safety requirements.

The Directives covered by this Declaration are as detailed below:

2006/42/EC.	Machinery Directive.
2014/30/EU.	Electromagnetic Compatibility Directive.
93/68/EC.	The CE Marking Directive.
2011/65/EU.	The Restriction of the Use of certain Hazardous Substances in Electrical Equipment (RoHS) Directive.
2002/96/EC.	as amended by 2003/108/EC The Waste Electrical and Electronic Equipment (WEEE) Directive.

And is in conformity with the applicable requirements of the following documents

EN61029-1 / EN61029-2 / EN55014-1 / EN55014-2 / EN61000-3-2 / EN61000-3-3 / EN60825-1 EN60745-1 / EN60745-2-22

Product Details

Description:	Evolution 305mm (12") Multipurpose Electric Disc Cutter
Brand Name:	Evolution Build
Voltage:	110V / 230-240V ~ 50Hz / 60Hz
Input:	1800W (120v) 2000W (110v) 2400W (230v)

The technical documentation required to demonstrate that the product meets the requirements of directive has been compiled and is available for inspection by the relevant enforcement authorities, and verifies that our technical file contains the documents listed above and that they are the correct standards for the product as detailed above.

Name and address of technical documentation holder.

Signed:  Print: Matthew Gavins - Operations Director
Date: 01/03/16

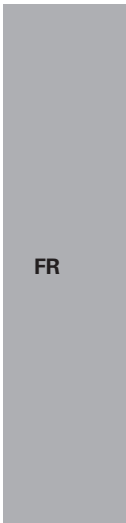

SOMMAIRE

Anglais	Page 02
French	Page 18
Español	Página 34
<hr/>	
INTRODUCTION	Page 19
Garantie	Page 19
Particularités de la machine	Page 20
Vibration	Page 20
Étiquettes et symboles	Page 21
Usage prévu de cet outil électrique	Page 22
Usage proscrit de cet outil électrique	Page 22
<hr/>	
PRÉCAUTIONS DE SÉCURITÉ	Page 22
Sécurité électrique	Page 22
Utilisation en extérieur	Page 22
Consignes générales de sécurité pour les outils électriques	Page 22
Consignes de sécurité supplémentaires	Page 25
<hr/>	
PRISE EN MAIN	Page 26
Déballage	Page 26
Présentation de la machine	Page 27
Assemblage et préparation	Page 28
Instructions d'utilisation	Page 38
<hr/>	
ENTRETIEN	Page 32
Protection de l'environnement	Page 32
<hr/>	
DÉCLARATION DE CONFORMITÉ	Page 33
<hr/>	
(1.2)	
Ce Manuel d'instructions a été initialement rédigé en Anglais.	

(1.3)

IMPORTANT

Veillez lire attentivement ces consignes de fonctionnement et de sécurité, dans leur intégralité. Pour votre propre sécurité, si vous avez des doutes concernant un aspect de l'utilisation de cet appareil, veuillez contacter l'assistance technique appropriée dont le numéro se trouve sur le site Internet d'Evolution Power Tools. Nous assurons différentes lignes d'assistance téléphoniques au sein de notre organisation à l'échelle mondiale, mais de l'aide technique est également disponible auprès de votre fournisseur.

INTERNET

www.evolutionpowertools.com

(1.4)

Félicitations pour votre achat d'un appareil d'Evolution Power Tools. Veuillez enregistrer votre produit « en ligne » comme expliqué dans la brochure A4 d'enregistrement en ligne de la garantie fournie avec l'appareil. Vous pouvez également scanner le code QR situé sur la brochure A4 à l'aide d'un smartphone. Cela vous permettra de valider la période de garantie de l'appareil via le site Internet d'Evolution en saisissant vos coordonnées, garantissant ainsi un service rapide si nécessaire. Nous vous remercions sincèrement d'avoir choisi un produit d'Evolution Power Tools.

GARANTIE LIMITÉE D'EVOLUTION.

Evolution Power Tools se réserve le droit de modifier et d'améliorer le produit, sans avis préalable.

Veillez vous reporter à la brochure de l'enregistrement de la garantie et/ou l'emballage pour les détails des modalités et des conditions de la garantie.

(1.5)

Durant la période de la garantie à compter de la date d'achat d'origine, Evolution Power Tools réparera ou remplacera toute marchandise présentant un défaut de matériau ou de fabrication. Cette garantie ne s'applique pas si la machine renvoyée a été utilisée de manière non conforme au manuel d'instructions ou si elle a été endommagée par accident, par négligence ou en raison d'un entretien inadéquat. Cette garantie ne s'applique pas aux machines et/ou composants qui ont été altérés, changés ou modifiés de quelque manière que ce soit, ou sujets à une utilisation contraire aux capacités et spécifications recommandées. Les composants électriques sont soumis à la garantie de leurs fabricants respectifs. Toute marchandise retournée pour cause de défaut doit être envoyée en port prépayé à Evolution Power Tools.

Evolution Power Tools se réserve le droit de réparer l'outil ou de le remplacer par un produit identique ou équivalent. Les accessoires consommables tels que (la liste suivante n'est pas exhaustive) lames, fraises, perceuses, ciseaux, palettes, etc. ne font l'objet d'aucune garantie – écrite ou verbale. Evolution Power Tools ne saurait en aucun cas être tenu responsable de la perte ou des dégâts résultant directement ou indirectement de l'utilisation de notre marchandise ou de toute autre cause. Evolution Power Tools ne peut être tenu responsable de tous frais engagés sur de tels biens ou de tous dommages indirects.

Aucun dirigeant, employé ou mandataire de Evolution Power Tools n'est autorisé à présenter des déclarations de conformité verbales ou à renoncer à n'importe laquelle des conditions de ventes qui précèdent et aucune de ces actions n'engage Evolution Power Tools.

Les questions relatives à cette garantie limitée doivent être adressées au siège de l'entreprise. Vous pouvez également appeler la ligne d'assistance concernée.

EN

FR

ES

PARTICULARITÉS

PUISSANCE	MÉTRIQUE	IMPÉRIAL
Moteur UK/UE (230-240 V ~ 50 Hz)	2400 W	10 A
Moteur UK (110 V ~ 50 Hz)	2000 W	18 A
Moteur USA (120 V ~ 60 Hz)	1800 W	15 A
MACHINE	MÉTRIQUE	IMPÉRIAL
Profondeur de coupe maximale* <small>*Il est nécessaire de procéder à une coupe progressive/incrémentée pour une profondeur de coupe maximale.</small>	100 mm	4 "
Vitesse UK/UE (à vide)	4 500 min ⁻¹	4 500 tr/min
Vitesse USA (à vide)	5 000 min ⁻¹	5 000 tr/min
Classe de protection	Classe II (UK & EU) / Classe I (US)	
Indice de protection	IP20	
Poids brut	9,5 kg	21 lbs
LAME	MÉTRIQUE	IMPÉRIAL
Diamètre	305 mm	12 "
Alésage UK/UE	22,2 mm	7/8 "
Alésage USA	25,4 mm	1"
Épaisseur	3 mm	1/8 "
Vitesse maximale	5 500 min ⁻¹	5 500 tr/min
NIVEAUX SONORES ET VIBROTOIRES	MODÈLES 110 V - 120 V	MODÈLES 230 V - 240 V
Pression acoustique L _p A	96,0 dB (A) K=3 dB (A)	98,3 dB (A) K=3 dB (A)
Niveau de puissance acoustique L _{WA}	110,0 dB (A) K=3 dB (A)	112,0 dB (A) K=3 dB (A)
Niveau de vibration de la poignée avant	3,294 m/s ² K=1,5 m/s ²	2 273 m/s ² K=1,5 m/s ²
Niveau de vibration de la poignée arrière	3,611 m/s ² K=1,5 m/s ²	3,788 m/s ² K=1,5 m/s ²

(1.6)

Remarque : La mesure des vibrations a été effectuée dans des conditions standard conformément à : BS EN 61029-1:2009

La valeur de vibrations totale déclarée a été mesurée conformément à une méthode d'essai standard et peut être utilisée pour comparer un outil avec un autre.

La valeur totale des vibrations déclarée peut également être utilisée lors d'une évaluation préliminaire d'exposition.

(1.7)

VIBRATION

AVERTISSEMENT : Lors de l'utilisation de cette machine, l'opérateur peut être exposé à de hauts niveaux de vibrations transmises à sa main et à son bras. Il se peut que l'opérateur développe le syndrome de Raynaud. Ce syndrome peut diminuer la sensibilité de la main à la température et provoquer un engourdissement général. Les personnes utilisant cette machine de manière régulière ou prolongée doivent surveiller attentivement l'état de leurs mains et de leurs doigts.

Si l'un des symptômes devient apparent, consultez immédiatement un médecin.

- La mesure et l'évaluation de l'exposition de l'être humain aux vibrations transmises par les mains en milieu professionnel sont précisées dans les normes suivantes :
BS EN ISO 5349-1:2001 et
BS EN ISO 5349-2:2002
- Plusieurs facteurs peuvent influencer le niveau de vibration effectif lors de l'utilisation, comme l'état et l'orientation des surfaces de travail et le type et l'état de la machine utilisée. Avant chaque utilisation, vous devez évaluer de tels facteurs et si possible, adopter des pratiques professionnelles appropriées. La gestion de ces facteurs peut aider à réduire les effets des vibrations :

Manipulation

- Manipulez la machine avec soin pour qu'elle puisse fonctionner.
- Évitez les efforts physiques excessifs sur toutes les commandes de la machine.
- Prenez en compte votre sécurité et votre stabilité ainsi que l'orientation de la machine pendant l'utilisation.

Surface de travail

- Prenez en compte la matière de la surface de travail, son état, sa densité, sa résistance, sa rigidité et son orientation.











AVERTISSEMENT : L'émission de vibrations durant l'utilisation effective de l'outil électrique peut différer de la valeur totale déclarée en fonction de la manière dont l'outil est utilisé. Il est nécessaire d'identifier les mesures de sécurité à adopter et de protéger l'opérateur en fonction d'une estimation de l'exposition dans les conditions effectives d'utilisation (en tenant compte de toutes les étapes du cycle d'opération, par exemple lorsque l'outil est mis à l'arrêt, lorsqu'il tourne au ralenti, en plus du déclenchement).

(1.8)

ÉTIQUETTES ET SYMBOLES

AVERTISSEMENT : N'utilisez pas cette machine s'il manque des étiquettes d'avertissement et/ou d'instruction ou si ces étiquettes sont endommagées. Contactez Evolution Power Tools pour le remplacement des étiquettes.

Remarque : Tous les symboles suivants ou certains d'entre eux peuvent apparaître dans le manuel ou sur le produit.

SYMBOLE	DESCRIPTION
V	Volts
A	Ampères
Hz	Hertz
Min ⁻¹	Vitesse
~	Courant alternatif
n ₀	Vitesse à vide
	Avertissement !
	Lire les instructions
	Coupe à sec uniquement
	Portez des lunettes de sécurité
	Portez des protections auditives
	Portez des protections contre la poussière
	Portez des gants de protection
	Portez des bottes de protection
	Certification US
	Certification CE
	Déchets d'équipements électriques et électroniques

EN

FR

ES

(1.10)

USAGE PRÉVU DE CET OUTIL ÉLECTRIQUE

AVERTISSEMENT : Ce produit est une scie circulaire à commande manuelle et a été conçu pour être utilisé avec des lames spéciales

Evolution. Utilisez uniquement des accessoires conçus pour l'utilisation avec cette machine et/ou ceux spécifiquement recommandés par **Evolution Power Tools Ltd.**

Cette machine, lorsqu'elle est équipée d'une lame appropriée, peut être utilisée pour découper :

Brique
Pavage
Bordures en pierre
Béton

(1.11)

USAGE PROSCRIT DE CET OUTIL ÉLECTRIQUE

AVERTISSEMENT : Ce produit est une scie circulaire à commande manuelle et ne doit être utilisé que comme tel. Il ne doit en aucun cas être modifié ou utilisé pour alimenter tout autre appareil ou entraîner tout accessoire autre que ceux mentionnés dans le présent manuel d'instructions. (1.11)

AVERTISSEMENT : Cette machine ne doit pas être utilisée pour couper des matériaux pouvant contenir de l'amiante. Si vous suspectez la présence d'amiante, veuillez consulter les autorités compétentes pour leur demander conseil.

(1.13)

AVERTISSEMENT : Cette machine n'est pas conçue pour être utilisée par des personnes (y compris les enfants) dont les capacités physiques, sensorielles ou mentales sont réduites, ou dénuées d'expérience ou de connaissances, sauf si elles ont pu bénéficier, par l'intermédiaire d'une personne responsable de leur sécurité et capable d'utiliser la machine en sécurité, d'une surveillance ou d'instructions préalables concernant l'utilisation de la machine.

Les enfants doivent être surveillés pour garantir qu'ils n'aient pas accès à cette machine et qu'ils ne soient pas autorisés à jouer avec.

(1.14)

SÉCURITÉ ÉLECTRIQUE

Cette machine est équipée de la fiche moulée et du câble électrique adéquats pour le marché désigné. Si le cordon d'alimentation est endommagé, vous devez le remplacer par un cordon ou un montage spécial proposé par le constructeur ou un de ses agents de service technique.

(1.15)

UTILISATION EN EXTÉRIEUR

AVERTISSEMENT : Si vous utilisez cet outil en extérieur, ne l'exposez pas à la pluie et ne l'utilisez pas dans des lieux humides pour assurer votre protection. Ne placez pas l'outil sur des surfaces humides. Utilisez un établi sec et propre, si possible. Pour une protection supplémentaire, utilisez un dispositif de courant différentiel résiduel (DCR) qui interrompra l'alimentation si le courant de fuite vers la terre excède 30mA pour 30ms. Vérifiez toujours le bon fonctionnement du dispositif différentiel résiduel (DCR) avant d'utiliser la machine.

Si vous avez besoin d'un câble de rallonge, il doit être adapté à un usage extérieur et étiqueté de la sorte. Les instructions du fabricant doivent être respectées lors de l'utilisation d'une rallonge.

(2.1)

CONSIGNES GÉNÉRALES DE SÉCURITÉ POUR LES OUTILS ÉLECTRIQUES

(Ces consignes générales de sécurité pour les outils électriques sont telles que spécifiées dans BS EN 60745-1:2009 & EN 61029-1:2009)

AVERTISSEMENT : Lisez tous les avertissements de sécurité et les instructions. Le non-respect des avertissements et des instructions peut causer des électrocutions, des incendies et/ou des blessures graves.

Conservez tous les avertissements de sécurité et les instructions pour future référence.

Le terme « outil électrique » dans les avertissements fait référence aux outils électriques fonctionnant sur secteur (avec fil) ou sur batterie (sans fil).

(2.2)

1) Avertissements généraux de sécurité des outils électriques [sécurité de l'aire de travail]

a) L'espace de travail doit être propre et suffisamment éclairé. Les espaces sombres et encombrés sont propices aux accidents.

b) Ne mettez pas en marche votre outil électrique dans un environnement explosif, ou en présence de liquide inflammable, de gaz ou de poussière.

Les outils électriques produisent des étincelles qui peuvent faire enflammer la poussière ou les vapeurs.

c) Tenez les enfants et les autres personnes présentes éloignés lorsque vous utilisez un outil électrique. Les distractions peuvent causer une perte de contrôle.

(2.3)

2) Avertissements généraux relatifs aux outils électriques [sécurité électrique]

a) Les fiches des outils électriques doivent correspondre à la prise secteur utilisée. Ne modifiez jamais la fiche, de quelque façon que ce soit. N'utilisez jamais d'adaptateurs de fiche avec des outils reliés à la terre. Les fiches et prises non modifiées réduisent le risque d'électrocution.

b) Évitez tout contact du corps avec des surfaces reliées à la terre, telles que tuyaux, radiateurs, cuisinières et réfrigérateurs. Le risque d'électrocution est accru lorsque le corps est relié à la terre.

c) N'exposez pas les outils électriques à la pluie ou à l'humidité. La pénétration d'eau dans ces outils accroît le risque d'électrocution.

d) Ne maltraitez pas le cordon d'alimentation. N'utilisez jamais le cordon d'alimentation pour transporter l'outil et ne débranchez jamais l'appareil en tirant sur le cordon. Gardez le cordon à l'écart de la chaleur, d'huile, d'objets tranchants et des pièces en mouvement. Un cordon endommagé ou emmêlé accroît le risque de choc électrique.

e) Pour les travaux à l'extérieur, utilisez un cordon spécialement conçu à cet effet. L'utilisation d'un cordon conçu pour l'usage extérieur réduit le risque d'électrocution.

f) Si le fonctionnement de l'outil électrique dans des endroits humides est inévitable, utilisez une prise protégée par un dispositif de courant différentiel résiduel (DCR). L'utilisation d'un dispositif de courant différentiel résiduel (DCR) réduit le risque d'électrocution.

(2.4)

3) Avertissements généraux relatifs aux outils électriques [sécurité électrique]

a) Restez attentif, prêtez attention au travail que vous êtes en train d'effectuer et faites preuve de bon sens lors de l'utilisation de tout outil électrique. N'utilisez pas d'outil électrique en état de fatigue ou sous l'influence de l'alcool, de drogues ou de médicaments. Un moment d'inattention pendant l'utilisation d'un outil électrique peut entraîner des blessures graves.

b) Utilisez un équipement de protection individuel. Portez toujours une protection oculaire. L'équipement de sécurité, tel qu'un masque filtrant, des chaussures de sécurité, un casque ou une protection auditive, utilisé dans des conditions appropriées réduira le risque de blessures.

c) Prévenez les démarrages imprévisibles. Assurez-vous que l'interrupteur est en position d'arrêt avant de brancher l'outil à une prise secteur et/ou un bloc-piles, de ramasser ou de transporter l'outil. Portez un outil avec le doigt sur son interrupteur ou branchez un outil dont l'interrupteur est en position de marche peut causer un accident.

d) Retirez les clés de réglage ou les clés à écrous avant de mettre l'outil en marche.

Un outil ou une clé laissé sur une pièce rotative d'un outil électrique pourrait causer de graves dommages corporels.

e) Ne travaillez pas hors de portée. Gardez un bon appui et un bon équilibre à tout moment. Ceci permettra de mieux contrôler l'outil en cas de situation imprévue.

f) Portez une tenue appropriée. Ne portez ni vêtements amples, ni bijoux. Gardez les cheveux, les vêtements et les gants à l'écart des pièces en mouvement. Les vêtements amples, les bijoux et les cheveux longs peuvent se prendre dans les pièces en mouvement.

g) Si les outils sont équipés de dispositifs de dépoussiérage, assurez-vous qu'ils sont connectés et correctement utilisés. L'usage de ces dispositifs de collecte des poussières peut réduire les dangers présentés par la poussière.

EN

FR

ES

(2.5)

Avertissements généraux relatifs à la sécurité des outils électriques [utilisation et entretien des outils électriques]

a) Ne forcez pas sur l'outil. Utilisez l'outil approprié pour le travail. Un outil approprié exécutera le travail mieux et de façon moins dangereuse s'il est utilisé dans les limites prévues.

b) N'utilisez pas l'outil électrique si l'interrupteur ne permet pas de le mettre en marche ou de l'arrêter. Tout outil électrique qui ne peut pas être contrôlé par son interrupteur est dangereux et doit être réparé.

c) Débranchez l'outil de sa source électrique et/ ou de son bloc-piles avant d'effectuer des réglages, de changer les accessoires ou de ranger l'outil. Ces mesures de sécurité préventives réduisent les risques de démarrage accidentel de l'outil.

d) Lorsque vous avez fini de vous en servir, rangez les outils électriques hors de portée des enfants et empêchez les personnes qui ne connaissent pas l'outil électrique ou les présentes instructions de l'utiliser.

Dans les mains de personnes n'ayant pas reçu d'instructions adéquates, les outils électriques sont dangereux.

e) Entretenez les outils électriques.

Vérifiez qu'aucune pièce mobile n'est mal alignée ou bloquée, qu'aucune pièce n'est brisée et assurez-vous qu'aucun autre problème risque d'affecter le bon fonctionnement de l'outil. En cas de dommages, faites réparer l'outil avant de l'utiliser de nouveau. Beaucoup d'accidents sont causés par des outils électriques mal entretenus.

f) Gardez les outils de coupe bien affûtés et propres. Les outils de coupe dont le tranchant de la lame est correctement entretenu sont moins susceptibles d'accrocher et sont plus faciles à contrôler.

g) Utilisez l'outil, les accessoires et les embouts, etc., conformément à ces instructions pour les applications pour lesquelles ils sont conçus, en tenant compte des conditions et du type de travail à exécuter. L'usage d'un outil électrique pour des

applications pour lesquelles il n'est pas conçu peut être dangereux.

(2.6)

5) Avertissements généraux de sécurité des outils électriques [Réparation]

a) Les réparations doivent être confiées à un technicien qualifié, utilisant exclusivement des pièces identiques à celles d'origine. Ceci assurera le maintien de la sécurité de l'appareil.

(2.7)

CONSEILS DE SANTÉ

AVERTISSEMENT : Lors de l'utilisation de cette machine, des particules de poussière peuvent être engendrées. Dans certains cas, en fonction des matériaux avec lesquels vous travaillez, cette poussière peut se révéler particulièrement néfaste. Si vous suspectez que la peinture à la surface du matériau que vous souhaitez couper contient du plomb, demandez les conseils d'un professionnel. Les peintures au plomb doivent être retirées uniquement par un professionnel. Vous ne devez pas tenter de les retirer vous-même. Une fois que la poussière s'est déposée sur les surfaces, un contact entre la main et la bouche peut donner lieu à l'ingestion de plomb. L'exposition au plomb, même en faible quantité, est susceptible de provoquer des lésions irréversibles du cerveau ou du système nerveux. Les jeunes enfants et les enfants à naître sont particulièrement vulnérables.

Il est conseillé de considérer les risques associés aux matériaux avec lesquels vous travaillez et de réduire les risques d'exposition. Certains matériaux pouvant engendrer des poussières potentiellement dangereuses pour votre santé, nous vous conseillons d'utiliser un masque agréé avec des filtres interchangeable lors de l'utilisation de cette machine.

Vous devriez toujours :

- Travaillez dans un endroit bien aéré.
- Travaillez en portant un équipement de protection agréé tel que des masques anti-poussière spécialement conçus pour filtrer les particules microscopiques.

(<2.8)

AVERTISSEMENT : lors de l'utilisation de tout outil électrique, des corps étrangers risquent d'être projetés vers vos yeux, risquant de les endommager gravement. Avant de commencer à utiliser l'outil électrique, portez constamment des lunettes de protection munies d'écrans latéraux ou un masque facial intégral si nécessaire. (2.8->)

CONSIGNES DE SÉCURITÉ COMPLÉMENTAIRES

AVERTISSEMENT : Débranchez toujours la scie circulaire de la prise secteur avant toute réparation, tout changement de disques, nettoyage ou réglage de la scie circulaire.

- Éloignez vos mains de la zone de coupe et du disque de coupe. Laissez votre deuxième main sur la poignée auxiliaire ou sur le boîtier du moteur. Si vous tenez la machine à deux mains, vous ne risquez pas d'entrer en contact avec le disque de diamant.
- N'appuyez jamais sur le bouton de verrouillage de la broche lorsque la machine est en marche. La machine pourrait être gravement endommagée et l'opérateur risque de se retrouver dans une situation extrêmement dangereuse.
- Utilisez uniquement des disques de diamant ou d'autres disques de coupe agréés par le fabricant. N'utilisez pas la scie lorsque vous utilisez de l'eau. Les disques de coupe sont des disques de « coupe sèche ».
- Vérifiez toujours le disque de diamant avant de mettre la machine en marche. S'il est fendu, cassé ou tordu, ne l'utilisez pas. Démarrez la machine avec précaution et vérifiez la présence de tout bruit ou vibration anormaux ou de toute autre anomalie.
- Soyez vigilant lorsque vous coupez du métal. L'utilisation du disque de diamant pour couper du métal (tiges d'armatures coulées dans le béton) réduira sa durée de vie et est susceptible de l'endommager.
- Attendez que le disque de coupe ait atteint sa vitesse maximale avant de commencer à

couper. Ne commencez à travailler qu'une fois la vitesse maximale atteinte.

- Ne forcez pas trop. Trop forcer entraîne une surcharge du moteur et diminue l'efficacité et la durée de vie de l'appareil. Coupez toujours le béton, le carrelage ou la pierre à une profondeur de coupe de 50 mm ou moins. Si la profondeur de coupe excède 50 mm, coupez la pièce à usiner 2 ou 3 fois. Si vous coupez la pièce à usiner avec une profondeur de coupe de plus de 50 mm, la durée de vie du disque de diamant sera réduite et le moteur risque de s'arrêter.
- Installez le cache du port d'aspiration des poussières lorsque vous n'utilisez pas de tuyau collecteur de poussières. Si vous risquez de provoquer des étincelles lors de la coupe, fermez le port d'aspiration des poussières à l'aide de son capuchon en caoutchouc et assurez-vous de porter des lunettes de protection.
- N'utilisez jamais de boulon de l'arbre ou de flasques de disque endommagés ou non adaptés. Les flasques de disques et le boulon de l'arbre ont été spécialement conçus pour que votre machine réalise des performances optimales dans les meilleures conditions de sécurité.
- Cette scie est équipée d'un cordon et d'une prise d'alimentation agréés pour le pays dans lequel elle sera utilisée. N'altérez pas le cordon d'alimentation et ne le modifiez pas. Si la fiche moulée ou le cordon d'alimentation sont endommagés de quelque façon qui soit, ils doivent être remplacés par des pièces d'origine par un technicien compétent.
- **AVERTISSEMENT :** Cette machine ne doit pas être utilisée pour couper des matériaux pouvant contenir de l'amiante. Si vous suspectez la présence d'amiante, veuillez consulter les autorités compétentes pour leur demander conseil.

ÉPI (équipement de protection individuelle)

Remarque : Si vous utilisez cet équipement sur un site de construction, l'opérateur doit impérativement se conformer aux règles/

EN

FR

ES

règlements du site en vigueur. Contactez le chef de chantier ou tout autre responsable pour plus d'informations.

a. Portez des vêtements adaptés. Par exemple, un bleu de travail ou une combinaison rembourrée et une veste à haute visibilité, etc.

b. Portez des chaussures adaptées. Il est conseillé de porter des chaussures de sécurité équipées d'embouts en acier et de semelles antidérapantes.

c. Portez des lunettes de sécurité adaptées. Il est conseillé d'utiliser un écran facial de sécurité complet ou des lunettes de sécurité avec écrans latéraux qui vous protègent des projections de débris.

d. Protégez votre audition. Portez des protecteurs auditifs adaptés.

e. Portez des gants adaptés. Il est conseillé de porter des gants hautement adhérents.

F. Portez une protection respiratoire. Il est conseillé de porter un masque à poussière avec des filtres remplaçables afin d'être protégé des poussières, des fibres et des vapeurs fines et toxiques.

g. Portez un casque de sécurité. Il est possible que le port d'un casque de sécurité soit obligatoire sur les sites de construction afin de protéger l'opérateur des dangers au-dessus de lui.

(4.1)

PRISE EN MAIN - DÉBALLAGE

Mise en garde : Cet emballage contient des objets tranchants. Faites attention lors du déballage. Retirez la machine et les accessoires fournis de l'emballage. Vérifiez soigneusement que la machine est en bonne condition et que vous disposez de tous les accessoires listés dans ce manuel. Assurez-vous que tous les accessoires sont complets. S'il manque une ou plusieurs pièces, renvoyez la machine et ses accessoires dans leur emballage d'origine au revendeur. Ne jetez pas l'emballage. Conservez-le en bon état tout au long de la période de garantie. Jetez l'emballage d'une manière responsable pour l'environnement. Recyclez si

possible. Ne laissez pas les enfants jouer avec des sacs plastiques vides, en raison du risque de suffocation.

(4.2)

ARTICLES FOURNIS

DESCRIPTION	QUANTITÉ
Manuel d'instructions	1
Lame (montée)	1
Clé anglaise (changement de lame)	1
Capuchon en caoutchouc (port d'aspiration)	1

(4.3)

AUTRES ACCESSOIRES

En plus des articles standards fournis avec cette machine, vous trouverez les accessoires suivants dans la boutique en ligne d'Evolution sur www.evolutionpowertools.com ou chez votre revendeur local.

(4.4)

DESCRIPTION	N° DE PIÈCE
Lames de coupe spécialisées (n'utilisez que des lames Evolution ou agréées par Evolution avec cette machine). Ne réaffûtez pas les lames.	Spécifique au type de lame

PRÉSENTATION DE LA MACHINE

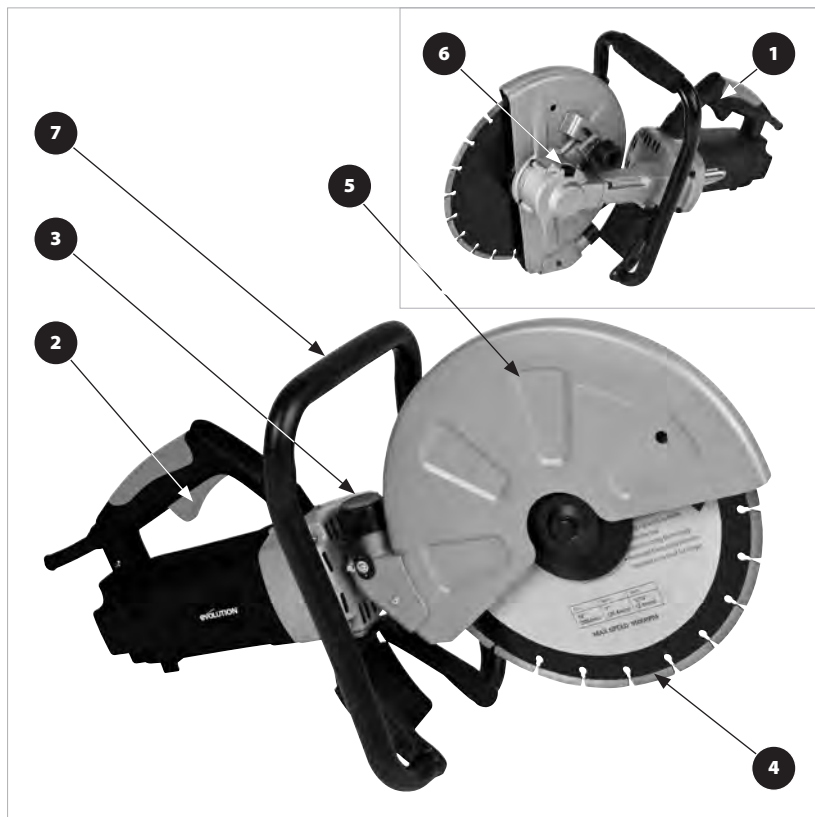

1. Interrupteur de sécurité

2. Interrupteur à gâchette

3. Port d'aspiration des poussières

4. Disque de coupe

5. Carter de disque

6. Bouton de blocage de l'arbre

7. Poignée avant anti-vibrations

EN

FR

ES

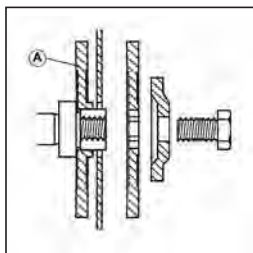

FIG. 1

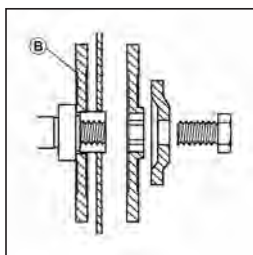

FIG. 2



FIG. 3

INSTRUCTIONS D'UTILISATION

INSTALLATION/RETRAIT UN DISQUE

AVERTISSEMENT : Débranchez toujours la machine de la source d'alimentation avant d'installer ou de retirer un disque de coupe.

- Assurez-vous que l'arbre de la machine et les flasques des lames sont propres et exempts de poussière ou de débris.
- Assurez-vous que la direction des flèches de rotation imprimées sur la lame correspond au sens de rotation des flèches qui se trouvent sur le carter de la machine.

Remarque : Cette machine est fournie avec deux (2) flasques de lame. Elles conviennent aux lames ayant un diamètre d'alésage de $\varnothing 20$ mm ($\varnothing 3/4$ ") ou $\varnothing 22,2$ mm ($\varnothing 7/8$ ") selon la manière dont celles-ci ont été installées.

- Installez la flasque de disque « A » sur la paroi intérieure si le diamètre d'alésage du disque de coupe est de $\varnothing 22,2$ mm ($\varnothing 7/8$ "). **(FIG. 1)**
- Installez la flasque de disque « B » sur la paroi intérieure si le diamètre d'alésage du disque de coupe est de $\varnothing 20$ mm ($\varnothing 3/4$ "). **(FIG. 2)**
- Installez la lame de coupe et la flasque de lame extérieure, la rondelle et le boulon de l'arbre.
- Appuyez sur le bouton de blocage de l'arbre pour verrouiller l'arbre de la machine.
- Serrez l'écrou de l'arbre à l'aide de la clé anglaise fournie. **(FIG. 3)**
- Relâchez le bouton de blocage de l'arbre et vérifiez à la main que le disque de coupe est solidement maintenu et correctement positionné sur l'arbre et qu'il tourne librement.

Remarque : Le boulon de l'arbre est fileté à gauche. Vissez dans le sens des aiguilles d'une montre pour serrer le boulon de l'arbre. Dévissez dans le sens inverse des aiguilles d'une montre pour desserrer le boulon de l'arbre.

Pour retirer un disque de coupe, effectuez la procédure d'installation ci-dessus dans le sens inverse.

UTILISATION D'UNE MACHINE D'ASPIRATION DES POUSSIÈRES

Vous pouvez relier une machine d'atelier d'aspiration des poussières à la scie circulaire Evolution.

AVERTISSEMENT : La poussière peut être extrêmement dangereuse. Nous vous recommandons vivement d'utiliser une machine d'aspiration des poussières adaptée (non fournie) avec cette machine pour que le lieu de travail reste aussi propre et sûr que possible. Le tuyau d'aspiration de la machine d'aspiration des poussières doit être fixé au port d'aspiration des poussières de la scie circulaire.



FIG. 4

- Retirez le capuchon en caoutchouc du port d'aspiration des poussières et réservez-le dans un endroit sûr pour pouvoir le réutiliser plus tard.
- Branchez le tuyau de raccord de la machine d'aspiration des poussières au port d'aspiration des poussières de la scie circulaire. (FIG. 4)
- Suivez l'ensemble des instructions fournies avec la machine d'aspiration des poussières que vous utilisez avec cette scie circulaire.
- Assurez-vous que le tuyau et le câble d'alimentation de toute machine d'aspiration des poussières reliée ne risquent pas de faire trébucher l'opérateur ou d'être dangereux pour lui.
- Lorsque vous n'utilisez plus la machine d'aspiration des poussières, retirez-la de la scie circulaire et refermez le port d'aspiration des poussières à l'aide du capuchon en caoutchouc.

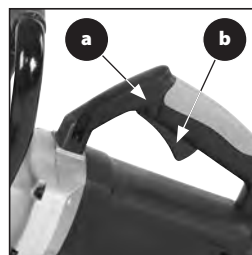

FIG. 5a & 5b

L'INTERRUPTEUR-GÂCHETTE MARCHE/ARRÊT

Cette machine est équipée d'un interrupteur-gâchette pour plus de sécurité.

Démarrer l'outil :

- Appuyez sur l'interrupteur de sécurité (Fig. 5a) avec votre pouce sur le côté de la poignée.
- Appuyez sur l'interrupteur à gâchette principal (Fig. 5b) pour démarrer le moteur.

AVERTISSEMENT : Ne démarrez jamais la scie lorsque le tranchant de la lame est en contact avec la surface de la pièce à usiner.

EN

FR

ES

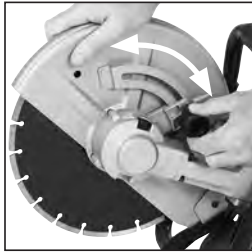

FIG. 6

CONSEILS DE COUPE

CONSEILS DE PRÉCOUPE

- Assurez-vous que la source d'alimentation est conforme aux normes mentionnées sur la plaque signalétique de la machine.
- Assurez-vous que l'interrupteur à gâchette de la machine est en position « OFF ». Si la machine est branchée à une source d'alimentation pendant que l'interrupteur à gâchette est en position « ON », la machine pourrait commencer à fonctionner immédiatement, ce qui entraînerait un risque d'accident grave.
- Si vous devez utiliser une rallonge, celle-ci doit convenir à l'utilisation en extérieur et cette mention doit figurer sur l'étiquette.
- Lorsque vous utilisez une rallonge, vous devez suivre les instructions du fabricant.
- Placez la rallonge de manière à éviter les risques de chute (ou tout autre risque) pour l'opérateur ou toute autre personne à proximité.

RÉGLAGE DU CARTER DE DISQUE

Le carter de disque est réglable et doit être positionné de manière à trouver le meilleur équilibre entre la protection personnelle de l'opérateur et sa visibilité de la zone à couper.

AVERTISSEMENT : Assurez-vous que la machine est débranchée de la source d'alimentation avant de régler le carter de disque.

- Desserrez le bouton de blocage du carter de disque et faites pivoter le carter dans la position souhaitée. **(FIG. 6)**
- Serrez fermement le bouton de blocage du carter de disque pour verrouiller le carter dans cette position.

Remarque : Vérifiez régulièrement et avant chaque utilisation le niveau de serrage du bouton de blocage et le sécurité du carter de disque.

CONSEILS DE COUPE

Marquez l'ensemble des lignes de coupe sur la pièce à usiner à l'aide d'un outil adapté : crayon, crayon gras, craie etc. Toutes les lignes de coupes doivent être claires et bien visibles.

- Si possible, choisissez un support pour la pièce à usiner tel que la coupe soit prévisible et qu'elle reste stable et ouverte lors de l'opération. **(FIG. 7)**
- Alignez toujours le disque de diamant avec une ligne de coupe préalablement marquée avant de commencer les opérations. Assurez-vous toutefois que le disque de diamant n'est pas en contact avec la pièce à usiner.
- Allumez la machine en position « ON » et attendez que la lame ait atteint sa vitesse opérationnelle maximale.
- Engagez doucement la lame dans la pièce à usiner. La performance de coupe est optimale lorsque vous coupez droit le long de la ligne de coupe préalablement marquée. Ne coupez pas à une profondeur supérieure à 50 mm (2 "). **(FIG. 8)** Si vous devez couper à une profondeur supérieure à 50 mm (2 "), effectuez plusieurs passages.
- Coupez en douceur, de sorte que la machine fonctionne sans que la lame ne force.

AVERTISSEMENT : N'essayez pas de couper des lignes courbées ou en zig-zag. N'utilisez jamais le côté de la lame comme surface de coupe. N'utilisez jamais l'appareil dans le but de réaliser une coupe inclinée.

- N'utilisez pas d'eau ou de liquide de refroidissement sur la lame de diamant.
- Déplacez lentement la lame vers l'arrière et vers l'avant et tentez d'établir une zone de contact entre la lame et la pièce à usiner que vous coupez. Cette méthode permet de diminuer la température de la lame et d'optimiser l'efficacité de la coupe.
- Si la lame se bloque ou si vous entendez un bruit anormal, coupez immédiatement l'alimentation en appuyant sur « OFF » et recherchez-en la cause. Déterminez la cause de tout bruit ou arrêt. Ne recommencez à couper uniquement si vous pouvez le faire en toute sécurité.
- Engagez la machine sur la pièce à usiner de sorte qu'elle soit alignée à la lame. Toute pression sur les côtés de la lame du disque pourrait l'endommager et être extrêmement dangereuse.

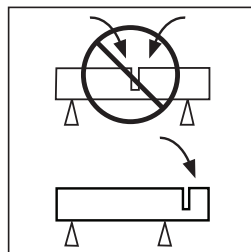
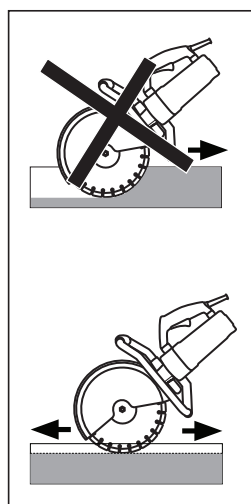
**FIG. 7****FIG. 8**

EN

FR

ES

(6.1) ENTRETIEN

Remarque : Toute opération d'entretien doit être réalisée une fois la machine éteinte et débranchée de la prise murale ou de la batterie qui l'alimente.

Vérifiez régulièrement que tous les éléments de sécurité et les protections fonctionnent correctement. Utilisez cette machine uniquement si tous les carters et dispositifs de sécurité sont opérationnels.

Tous les paliers du moteur de cette machine sont lubrifiés à vie. Aucune autre lubrification n'est requise.

Nettoyez les pièces en plastique de la machine à l'aide d'un chiffon propre légèrement humide. N'utilisez pas de solvants ou de produits similaires qui pourraient endommager les parties en plastique.

AVERTISSEMENT : Ne tentez pas de nettoyer la machine en insérant des objets pointus dans les ouvertures de son carter, etc. Les événements de la machine doivent être régulièrement nettoyés à l'aide d'air sec comprimé.

Une quantité excessive d'étincelles peut indiquer la présence de saletés dans le moteur ou être un signe d'usure des balais en carbone.

(6.2)

Si vous suspectez un tel dysfonctionnement, demandez à un technicien d'effectuer la maintenance de la machine et de remplacer les brosses.

(6.4)

PROTECTION DE L'ENVIRONNEMENT

Les déchets électriques et les produits mécaniques ne doivent pas être jetés avec les ordures ménagères. Veuillez recycler lorsque les infrastructures le permettent. Contactez votre municipalité ou votre revendeur pour des conseils sur le recyclage.

DÉCLARATION DE CONFORMITÉ



Le fabricant de ce produit couvert par cette déclaration est :

Evolution Power Tools, Venture One, Longacre Close, Holbrook Industrial Estate, Sheffield, S20 3FR

Le fabricant déclare par les présentes que la machine, comme décrite dans la présente déclaration, satisfait à l'ensemble des dispositions pertinentes de la directive machines et aux autres directives appropriées comme listées ci-après. Le fabricant déclare en outre que la machine, comme décrite dans la présente déclaration, satisfait aux dispositions pertinentes des exigences essentielles de santé et de sécurité.

Les directives couvertes par cette déclaration sont comme listées ci-après :

2006/42/CE.	Directive liée à la machine.
2014/30/UE.	Directive relative à la compatibilité électromagnétique.
93/68/CE.	Directive relative au marquage CE.
2011/65/UE.	Directive sur la limitation de l'utilisation de certaines substances dangereuses dans les équipements électriques (RoHS).
2002/96/CE.	telle qu'amendée par la directive 2003/108/EC déchets des équipements électriques et électroniques (DEEE).

Et est conforme aux exigences applicables des documents suivants :

**EN61029-1 / EN61029-2 / EN55014-1 / EN55014-2 / EN61000-3-2 / EN61000-3-3 / EN60825-1
EN60745-1 / EN60745-2-22**

Détails du produit

Description :	Scie circulaire électrique multifonctions Evolution 305 mm (12 ")
Nom du fabricant :	Evolution Build
Tension :	110 V / 230-240 V ~ 50 Hz / 60 Hz
Entrée :	1 800 W (120 v) 2 000 W (110 v) 2 400 W (230 v)

La documentation technique requise pour prouver que le produit est conforme aux exigences des directives a été compilée et est disponible pour inspection par les autorités concernées chargées de faire appliquer la législation, et elle montre que notre dossier technique contient les documents listés ci-dessus et qu'ils sont la norme pour le produit, comme détaillé ci-dessus.

Nom et adresse du détenteur de la documentation technique.

Signature :  Nom : Matthew Gavins - Directeur des opérations

Date : 01/03/16

EN

FR

ES

ÍNDICE

English	Page 02
French	Page 20
Español	Página 34
<hr/>	
INTRODUCCIÓN	Página 35
Garantía	Página 35
Especificaciones de la máquina	Página 36
Vibraciones	Página 36
Etiquetas y símbolos	Página 37
Uso previsto de esta herramienta eléctrica	Página 38
Uso prohibido de esta herramienta eléctrica	Página 38
<hr/>	
PRECAUCIONES DE SEGURIDAD	Página 38
Seguridad eléctrica	Página 38
Uso en exteriores	Página 38
Instrucciones generales de seguridad para herramientas eléctricas	Página 38
Instrucciones de seguridad adicionales	Página 41
<hr/>	
PRIMEROS PASOS	Página 42
Desembalaje	Página 42
Vista general de la herramienta	Página 43
Montaje y preparación	Página 44
Instrucciones de funcionamiento	Página 44
<hr/>	
MANTENIMIENTO	Página 48
Protección medioambiental	Página 48
<hr/>	
DECLARACIÓN DE CONFORMIDAD	Página 49
<hr/>	
(1.2)	
Este manual de instrucciones se redactó originalmente en inglés.	

(1.3) IMPORTANTE

Por favor, lea estas instrucciones de funcionamiento y seguridad atentamente y en su totalidad. Por su propia seguridad, si tiene cualquier tipo de duda acerca del uso de esta herramienta no dude en contactar con el teléfono de asistencia técnica cuyo número encontrará en el sitio web de Evolution Power Tools. Nuestra organización dispone de varios teléfonos de asistencia por todo el mundo. Su proveedor también puede ofrecerle asesoramiento técnico.

SITIO WEB

www.evolutionpowertools.com

(1.4) Le felicitamos por adquirir una herramienta de Evolution Power Tools. Complete el registro de su producto en línea tal como se explica en el formulario de registro de garantía en línea A4 que acompaña a este producto. También puede escanear con un smartphone el código QR que aparece en el formulario A4. Esto le permitirá validar el periodo de garantía de su herramienta a través de la página web de Evolution mediante la introducción de sus datos y así disponer de un servicio rápido si fuera necesario. Le estamos sinceramente agradecidos por escoger uno de los productos de Evolution Power Tools.

GARANTÍA LIMITADA DE EVOLUTION.

Evolution Power Tools se reserva el derecho de introducir mejoras y modificaciones en el diseño del producto sin previo aviso.

Consulte el formulario de registro de garantía y/o el embalaje para obtener más detalles acerca de los términos y condiciones de la garantía.

(1.5) Evolution Power Tools reparará o cambiará, dentro del periodo de garantía y desde la fecha original de compra, cualquier producto defectuoso en materiales o calidad de manufactura. Esta garantía no tendrá validez si la herramienta que se pretende devolver se ha utilizado sin respetar las recomendaciones facilitadas en el Manual de instrucciones o si ha resultado dañada como consecuencia de un accidente, negligencia o uso inapropiado. Esta garantía no se aplica a herramientas y/o componentes que hayan sido alterados, cambiados o modificados de alguna manera o sometidos a un uso que no se corresponde con las capacidades y especificaciones recomendadas. Los componentes eléctricos están sujetos a las garantías de sus respectivos fabricantes. Todas las devoluciones de productos defectuosos a Evolution Power Tools se harán a portes pagados. Evolution Power Tools se reserva discrecionalmente el derecho de reparar o de sustituir el producto por otro igual o equivalente. No se ofrece ninguna garantía, escrita o verbal, con respecto a los accesorios consumibles tales como (la siguiente lista tiene carácter meramente enunciativo y no exhaustivo) hojas, cortadores, taladros, cinceles, varillas, etc. Evolution Power Tools no se hace responsable de las pérdidas o daños que se deriven, directa o indirectamente, del uso de nuestros productos o de cualquier otra causa. Evolution Power Tools no se hace responsable de los costes incurridos en dichos productos o daños resultantes. Ningún directivo, empleado o agente de Evolution Power Tools está autorizado a realizar declaraciones verbales sobre la idoneidad de productos o para renunciar a los términos comerciales antedichos, y en tal virtud ninguna de dichas declaraciones o dispensas tendrán carácter vinculante para Evolution Power Tools.

Las cuestiones referentes a esta garantía limitada deben dirigirse a la sede central de la empresa o consultarse en el número de asistencia telefónica apropiado.

EN

FR

ES

ESPECIFICACIONES

POTENCIA	SIST. MÉTRICO	IMPERIAL
Motor Reino Unido/UE (230-240 V ~ 50 Hz)	2400 W	10 A
Motor Reino Unido (110 V ~ 50 Hz)	2000 W	18 A
Motor EE. UU. (120 V ~ 60 Hz)	1800 W	15 A
HERRAMIENTA	SIST. MÉTRICO	IMPERIAL
Profundidad máxima de corte* <small>*Se requiere un corte progresivo/incremental para obtener la profundidad máxima de corte.</small>	100 mm	4"
Velocidad Reino Unido/UE (en vacío)	4500 min ⁻¹	4500 rpm
Velocidad EE. UU. (EN VACÍO)	5000 min ⁻¹	5000 rpm
Clase de protección	Clase II (UK & EU) / Clase I (US)	
Grado de protección	IP20	
Peso bruto	9,5 kg	21 lbs
DISCO	SIST. MÉTRICO	IMPERIAL
Diámetro	305 mm	12"
Diámetro eje Reino Unido/UE	22,2 mm	7/8"
Diámetro eje EE. UU.	25,4 mm	1"
Grosor	3 mm	1/8"
Velocidad máxima	5500 min ⁻¹	5500 rpm
DATOS DE RUIDO Y VIBRACIÓN	MODELOS 110 V-120 V	MODELOS 230 V-240 V
Presión sonora L _p A	96,0 dB(A) K=3 dB(A)	98,3 dB(A) K=3 dB(A)
Nivel de potencia sonora L _w A	110,0 dB(A) K=3 dB(A)	112,0 dB(A) K=3 dB(A)
Nivel vibración empuñadura frontal	3,294 m/s ² K=1,5 m/s ²	2,273 m/s ² K=1,5 m/s ²
Nivel vibración empuñadura trasera	3,611 m/s ² K=1,5 m/s ²	3,788 m/s ² K=1,5 m/s ²

(1.6)

Nota: La medición de las vibraciones se realizó en condiciones estándar conforme a BS EN 61029-1:2009.

El valor total de vibración declarado se ha medido de acuerdo con un método de prueba estándar y puede utilizarse para comparar una herramienta con otra.

El valor total de vibración declarado puede utilizarse también en una evaluación preliminar de exposición.

(1.7) VIBRACIONES

ADVERTENCIA: Al utilizar esta herramienta el usuario puede verse expuesto a altos niveles de vibración transmitida a la mano y al brazo. Es posible que el usuario pueda desarrollar el síndrome de Raynaud ("síndrome del dedo blanco por vibraciones"). Esta afección puede reducir la sensibilidad de la mano a la temperatura y producir entumecimiento general. Los usuarios que utilicen esta herramienta de forma prolongada o regular deben controlar el estado de sus manos y dedos.

Busque atención médica inmediatamente si aparece alguno de los síntomas.

- La medición y evaluación de la exposición humana a las vibraciones transmitidas a la mano en el lugar de trabajo se recogen en: **BS EN ISO 5349-1:2001** y **BS EN ISO 5349-2:2002**.
- Muchos factores pueden influir en el nivel real de vibración durante el funcionamiento, por ejemplo, la orientación y el estado de las superficies de trabajo y el tipo y estado de la herramienta que se utilice. Antes de cada uso se deben evaluar dichos factores y adoptar, siempre que sea posible, unas prácticas de trabajo adecuadas. Una buena gestión de estos factores puede contribuir a reducir los efectos de la vibración:

Manejo

- Maneje la herramienta con cuidado, permitiendo que la máquina haga su trabajo.
- Evite ejercer un esfuerzo físico excesivo sobre cualquiera de los controles de la herramienta.
- Considere su seguridad y estabilidad, y la orientación de la herramienta durante el uso.

Superficie de trabajo







- Tenga en cuenta el material de la superficie de trabajo, su estado, densidad, resistencia, rigidez y orientación.

ADVERTENCIA: La emisión de vibración durante el uso real de la herramienta eléctrica puede diferir del valor total declarado dependiendo de las formas en las cuales se utiliza la herramienta. La necesidad de identificar medidas de seguridad y proteger al operador se basa en una estimación de exposición en las condiciones reales de utilización (teniendo en cuenta todas las partes del ciclo de funcionamiento, como los momentos en los cuales la herramienta está apagada y cuando funciona en vacío, además del tiempo de activación).

(1.8) ETIQUETAS Y SÍMBOLOS

ADVERTENCIA: No utilice la herramienta si las etiquetas de advertencia y/o instrucciones de seguridad faltan o están dañadas. Póngase en contacto con Evolution Power Tools para conseguir etiquetas de repuesto.

Nota: Los símbolos siguientes pueden aparecer en su totalidad o parcialmente en el manual o en el producto.

SÍMBOLO	DESCRIPCIÓN
V	Voltios
A	Amperios
Hz	Hercios
Min ⁻¹	Velocidad
~	Corriente alterna
n ₀	Velocidad en vacío
	¡Advertencia!
	Lea las instrucciones
	Corte solo en seco
	Utilice gafas de seguridad
	Utilice protección auditiva
	Utilice protección contra el polvo

EN

FR

ES

	Utilice Guantes de Seguridad
	Utilice botas de seguridad
	Certificación EE. UU.
	Certificación CE
	Residuos de aparatos eléctricos y electrónicos

(1.10) USO PREVISTO DE ESTA HERRAMIENTA ELÉCTRICA

ADVERTENCIA: Este producto es una cortadora de disco manual diseñada para su utilización con discos especiales **Evolution**. Utilice únicamente discos diseñados para esta herramienta y/o aquellos recomendados específicamente por **Evolution power Tools Ltd**.

Equipada con el disco adecuado, esta herramienta puede cortar:

- Ladrillo
- Adoquín
- Bordillos de piedra Hormigón

(1.11) USO PROHIBIDO DE ESTA HERRAMIENTA ELÉCTRICA

ADVERTENCIA: Este producto es una cortadora de disco manual y debe utilizarse exclusivamente como tal. No debe modificarse de ninguna manera o utilizarse para alimentar ningún otro equipo o accionar otros accesorios distintos de los mencionados en el Manual de instrucciones.

ADVERTENCIA: Esta herramienta no debe utilizarse para cortar materiales que puedan contener amianto. Si se sospecha de la presencia de amianto, recurra a las autoridades pertinentes en busca de asesoramiento.

(1.13) ADVERTENCIA: Esta herramienta no está diseñada para el uso por personas (incluyendo niños) con discapacidad física, sensorial o mental,

o con falta de experiencia y conocimientos, salvo que hayan sido supervisadas o instruidas en el uso seguro de la herramienta por una persona responsable de su seguridad y competente en el uso seguro de la misma.

Los niños deben ser supervisados para garantizar que no tengan acceso a la herramienta y no jueguen con ella.

(1.14) SEGURIDAD ELÉCTRICA

Esta herramienta cuenta con el cable de red y el enchufe moldeado correctos para el mercado designado. Si el cable de alimentación resulta dañado, deberá sustituirse por un cable o conjunto especial que puede adquirirse al fabricante o a su agente de servicio.

(1.15) USO EN EXTERIORES

ADVERTENCIA: Para su protección, no exponga la herramienta a la lluvia ni a lugares húmedos si va a utilizar la herramienta en exteriores. No coloque la herramienta en superficies húmedas. Si es posible, utilice un banco de trabajo limpio y seco. Para contar con mayor protección, utilice un dispositivo de corriente residual (RCD) que corte la alimentación en caso de que la corriente de fuga a tierra supere los 30 mA durante 30 ms. Compruebe siempre el funcionamiento del dispositivo de corriente residual antes de utilizar la herramienta.

Si requiere un alargador, este debe ser de un tipo adecuado para uso en exteriores y deberá estar etiquetado. Deben seguirse las instrucciones facilitadas por el fabricante cuando se utilice un alargador de cable.

(2.1) INSTRUCCIONES GENERALES DE SEGURIDAD PARA HERRAMIENTAS ELÉCTRICAS

(Las presentes instrucciones generales de seguridad para herramientas eléctricas se corresponden con lo especificado en BS EN 60745-1:2009 y EN 61029-1:2009)

ADVERTENCIA: Lea las advertencias e instrucciones en su totalidad. El incumplimiento de las advertencias e instrucciones puede provocar una descarga eléctrica, un incendio y/o lesiones graves.

Guarde todas las advertencias e instrucciones para futuras consultas.

El término "herramienta eléctrica" utilizado en las advertencias alude a una herramienta alimentada a través de la red eléctrica (con cable) o mediante batería (sin cable).

(2.2)

1) Advertencias generales de seguridad para herramientas eléctricas [Seguridad en el área de trabajo]

a) Mantenga el área de trabajo limpia y bien iluminada. Las zonas abarrotadas u oscuras favorecen los accidentes.

b) No maneje herramientas eléctricas en atmósferas explosivas, tales como aquellas en las que haya presencia de polvo, gases o líquidos inflamables. Las herramientas eléctricas producen chispas que pueden inflamar el polvo o los gases.

c) Mantenga alejados a los niños y transeúntes mientras maneja una herramienta eléctrica. Las distracciones pueden hacer que pierda el control.

(2.3)

2) Instrucciones generales de seguridad para herramientas eléctricas [Seguridad eléctrica]

a) Los enchufes de las herramientas eléctricas deben coincidir con la toma. No realice ningún tipo de modificación en el enchufe. No utilice ningún enchufe con herramientas eléctricas puestas a tierra (conectadas a masa). Los enchufes no modificados y las tomas correspondientes reducirán el riesgo de descarga eléctrica.

b) Evite el contacto corporal con superficies puestas a tierra o a masa, tales como tuberías, radiadores, fogones de cocina o neveras. Existe un mayor riesgo de descarga eléctrica si su cuerpo está puesto a

tierra o conectado a masa.

c) No exponga las herramientas eléctricas a la lluvia o la humedad. La entrada de agua en una herramienta eléctrica aumenta el riesgo de descarga eléctrica.

d) No maltrate el cable. No utilice el cable para transportar la herramienta eléctrica, tirar de ella o desenchufarla. Mantenga el cable alejado del calor, aceite, cantos vivos o piezas móviles. Los cables dañados o enredados aumentan el riesgo de descarga eléctrica.

e) Utilice un alargador de cable adecuado cuando maneje una herramienta eléctrica en exteriores. El uso de un cable adecuado en exteriores reduce el riesgo de descarga eléctrica.

f) Si resulta inevitable manejar una herramienta eléctrica en un lugar húmedo, utilice una alimentación protegida con RCD. El uso de un dispositivo de corriente residual reduce el riesgo de descarga eléctrica.

(2.4)

3) Advertencias generales de seguridad para herramientas eléctricas [Seguridad personal]

a) Esté atento, preste atención a lo que está haciendo y utilice el sentido común al manejar una herramienta eléctrica. No utilice una herramienta eléctrica cuando esté cansado o bajo la influencia de drogas, alcohol o medicación. Un momento de distracción mientras maneja herramientas eléctricas puede dar como resultado graves lesiones corporales.

b) Utilice equipos de protección individual. Lleve siempre protección ocular. La utilización de equipos de protección como mascarillas antipolvo, calzado de seguridad antideslizante, cascos o protección auditiva en condiciones que se prestan a ello reduce el riesgo de sufrir lesiones corporales.

c) Evite encender involuntariamente la herramienta. Asegúrese de que el interruptor está apagado antes de conectar la herramienta al enchufe o la batería, cogerla o desplazarla. Transportar herramientas eléctricas con el dedo en el interruptor o enchufar herramientas eléctricas con el interruptor en posición de encendido (ON) favorece los accidentes.

d) Retire cualquier llave de ajuste o

EN

FR

ES

llave inglesa antes de encender la herramienta eléctrica. Puede sufrir lesiones corporales si se deja alguna llave de ajuste o llave inglesa junto a alguna pieza giratoria de una herramienta eléctrica.

e) No haga sobreesfuerzos. Mantenga la postura adecuada y el equilibrio en todo momento. De esta forma tendrá un mejor control de la herramienta eléctrica en situaciones inesperadas.

f) Use la indumentaria adecuada. No lleve ropa suelta ni joyas. Mantenga su cabello, ropa y guantes alejados de las piezas móviles. La ropa holgada, joyas o el cabello largo pueden quedar atrapados en las piezas móviles.

g) Si se dispone de dispositivos para la conexión de accesorios de aspiración y recogida de polvo, asegúrese de que están conectados y de que se utilizan debidamente. El uso de equipos de captación de polvo puede reducir los riesgos relacionados con el polvo.

(2.5)

4) Advertencias generales de seguridad para herramientas eléctricas [Uso y mantenimiento de herramientas eléctricas]

a) No fuerce la herramienta eléctrica.

Utilice la herramienta eléctrica correcta para su aplicación. La herramienta eléctrica correcta hará un trabajo mejor y de forma más segura a la velocidad para la cual se ha diseñado.

b) No utilice la herramienta eléctrica si el interruptor no enciende o apaga la herramienta. Toda herramienta eléctrica que no pueda controlarse con el interruptor es peligrosa y debe repararse.

c) Desconecte la herramienta eléctrica de la alimentación de red y/o batería antes de realizar cualquier ajuste, cambiar accesorios o guardar la herramienta. Dichas medidas de seguridad preventivas reducen el riesgo de poner accidentalmente en marcha la herramienta eléctrica.

d) Si no usa la herramienta eléctrica, guárdela fuera del alcance de los niños y no deje que las personas que no están familiarizadas con ella o con estas instrucciones la manejen. Las

herramientas eléctricas son peligrosas en manos de usuarios inexpertos.

e) Las herramientas eléctricas deben someterse a mantenimiento. Compruebe si las piezas móviles están desalineadas o agarradas, si se ha roto alguna pieza o si se existe alguna otra condición que pueda afectar al funcionamiento de la herramienta eléctrica. Si la herramienta está dañada, repárela antes de utilizarla.

Muchos accidentes están originados por un mal mantenimiento de la herramienta eléctrica.

f) Mantenga las herramientas de corte afiladas y limpias. Con un mantenimiento adecuado y los bordes afilados, es menos probable que se agarroten las herramientas de corte y son más fáciles de controlar.

g) Utilice la herramienta eléctrica, los accesorios, las brocas, etc. de acuerdo con estas instrucciones, teniendo en cuenta las condiciones en las que se van a utilizar y el trabajo a realizar. El uso de la herramienta eléctrica para operaciones distintas de las previstas puede provocar una situación peligrosa.

(2.6)

5) Advertencias generales de seguridad para herramientas eléctricas [Servicio]

a) Haga que su herramienta eléctrica la repare un técnico cualificado utilizando sólo piezas de repuesto idénticas. De este modo se mantendrá la seguridad de la herramienta eléctrica.

(2.7) CONSEJO DE SALUD

ADVERTENCIA: Al utilizar esta herramienta, pueden producirse partículas de polvo. En algunos casos, dependiendo de los materiales con los que esté trabajando, este polvo puede ser especialmente nocivo. Si sospecha que la pintura de la superficie del material que desea cortar contiene plomo, busque asesoramiento profesional. Las pinturas a base de plomo solo deben retirarlas profesionales; no intente hacerlo por su cuenta. Una vez depositado el polvo en las superficies, el contacto de la mano con la boca puede conllevar la ingestión de plomo. La exposición incluso a bajos niveles de plomo

puede causar daños irreversibles en el cerebro y el sistema nervioso. Los niños y los fetos son especialmente vulnerables. Se aconseja que considere los riesgos asociados con los materiales con los cuales esté trabajando y que reduzca el riesgo de exposición. Dado que algunos materiales pueden producir polvo que puede ser peligroso para su salud, recomendamos el uso de una mascarilla homologada con filtros sustituibles al utilizar esta herramienta.

Debe siempre:

- Trabajar en una zona bien ventilada.
- Trabajar con un equipo de seguridad homologado, como mascarillas antipolvo especialmente diseñadas para filtrar partículas microscópicas.

(2.8) ADVERTENCIA: El manejo de cualquier herramienta eléctrica puede provocar la proyección de objetos extraños a los ojos, ocasionando graves daños oculares. Antes de poner en marcha la herramienta eléctrica, lleve puestas siempre gafas o protectores de seguridad con protección lateral o una mascarilla facial completa cuando sea necesario.

INSTRUCCIONES DE SEGURIDAD ADICIONALES

ADVERTENCIA: Desconecte siempre la cortadora de disco de la red de alimentación antes de cambiar el disco o proceder a tareas de mantenimiento, limpieza o ajuste de la herramienta.

- Mantenga las manos alejadas de la zona de corte y del disco. Mantenga la otra mano en la empuñadura auxiliar o en la carcasa del motor. Si sostiene la herramienta con ambas manos, evitará que entren en contacto con el disco de diamante.
- Nunca accione el botón de bloqueo del eje mientras la herramienta está en funcionamiento. La máquina puede resultar gravemente dañada y producirse una situación de gran peligro potencial para el usuario.
- Utilice únicamente discos de diamante

u otros discos de corte aprobados por el fabricante. No accione la cortadora mientras aplica agua. Los discos son "de corte en seco".

- Compruebe siempre el disco de diamante antes de poner en marcha la herramienta. Si está agrietada, rota o curvada, no la utilice. Ponga en marcha la herramienta con cuidado y compruebe si se producen ruidos o vibraciones extrañas u otras anomalías.
- Tenga cuidado con el metal de corte. El uso del disco de diamante para cortar metal (varillas de refuerzo incrustadas en hormigón) reduce la vida útil del disco y puede provocar daños en el mismo.
- Deje que el disco de corte alcance su régimen máximo de giro antes de realizar un corte. Empiece a trabajar solo cuando se alcance la velocidad máxima de giro.
- No aplique una fuerza excesiva. Una fuerza excesiva sobrecarga el motor y reduce la eficiencia de funcionamiento y la vida útil. Corte siempre hormigón, azulejos o piedra con una profundidad máxima de corte no superior a 50 mm. Si la profundidad de corte es superior a 50 mm, corte la pieza de trabajo 2 o 3 veces. Si la pieza de trabajo se corta con una profundidad de corte superior a 50 mm, la vida útil del disco de diamante se reducirá y el motor puede agarrarse.
- Tenga puesta la tapa en la boca de aspiración de polvo cuando no utilice una manguera de recogida de polvo. Durante los trabajos de corte pueden generarse chispas; coloque la tapa de goma en la boca de aspiración de polvo y asegúrese de utilizar gafas protectoras.
- No utilice nunca bridas de disco o un tornillo de eje inadecuados o dañados. Las bridas de disco y el tornillo de eje han sido diseñados específicamente para su herramienta a fin de garantizar un óptimo rendimiento y seguridad de funcionamiento.
- Esta herramienta está equipada con un cable y un enchufe autorizados para el país en el que vaya a utilizarse. No altere ni modifique el cable de alimentación. Si el enchufe moldeado o el cable de alimentación están dañados, deberán ser sustituidos por otros del mismo tipo por un técnico competente.

EN

FR

ES

ADVERTENCIA: Esta herramienta no debe utilizarse para cortar materiales que puedan contener amianto. Si se sospecha de la presencia de amianto, recurra a las autoridades pertinentes en busca de asesoramiento.

Equipos de protección individual (EPI)

Nota: Si se utiliza esta herramienta en una obra, es importante que el usuario respete la totalidad de normas/reglamentos aplicables en el emplazamiento. Consulte al encargado de la obra o a cualquier otra persona responsable para obtener más detalles.

- a. Utilice ropa adecuada.** Esto incluye un mono o un buzo acolchado y un chaleco de alta visibilidad, etc.
- b. Utilice calzado adecuado.** Se recomienda el uso de calzado de seguridad con punteras de acero y suelas antideslizantes.
- c. Utilice gafas de seguridad adecuadas.** Una máscara facial completa o gafas de seguridad con pantalla lateral que ofrezcan protección contra proyección de objetos extraños.
- d. Proteja sus oídos.** Utilice protectores auditivos adecuados.
- e. Utilice guantes adecuadas.** Se recomienda el uso de guantes con mucho agarre.
- f. Utilice protección respiratoria.** Se recomienda utilizar una mascarilla contra el polvo con filtros sustituibles que ofrezca protección contra polvo tóxico fino, fibras y vapores.
- g. Utilice un casco de seguridad.** El uso de un casco de seguridad es obligatorio en obras a fin de proteger al usuario contra potenciales caídas de objetos.

(4.1) PRIMEROS PASOS - DESEMBALAJE

Precaución: Este paquete contiene objetos punzantes. Tenga cuidado al desembalarlo. Saque la herramienta del embalaje junto con los accesorios suministrados. Compruebe cuidadosamente si la herramienta se encuentra en buen estado y cuenta con todos los accesorios relacionados en este manual. Asegúrese

igualmente de que todos los accesorios se entregan completos. Si faltan piezas, deberá devolver a su distribuidor la herramienta y los accesorios en su embalaje original. No tire el embalaje; guárdelo durante el periodo de garantía. Sea respetuoso con el medio ambiente al eliminar el embalaje. Recíclelo si es posible. No deje que los niños jueguen con las bolsas de plástico vacías dado que existe riesgo de asfixia.

(4.2) ELEMENTOS SUMINISTRADOS

DESCRIPCIÓN	CANTIDAD
Manual de instrucciones	1
Disco	1
Llave (cambio de disco)	1
Tapa de goma (boca de aspiración)	1

(4.3) ACCESORIOS ADICIONALES

In addition to the standard items supplied with this machine the following accessories are also available from the Evolution online shop at www.evolutionpowertools.com or from your local retailer.

(4.4)

DESCRIPCIÓN	N.º PIEZA
Discos de corte especiales (utilice solo discos Evolution o discos autorizados por Evolution con esta herramienta). No aptos para reafilado.	Según tipo de disco

VISTA GENERAL DE LA HERRAMIENTA

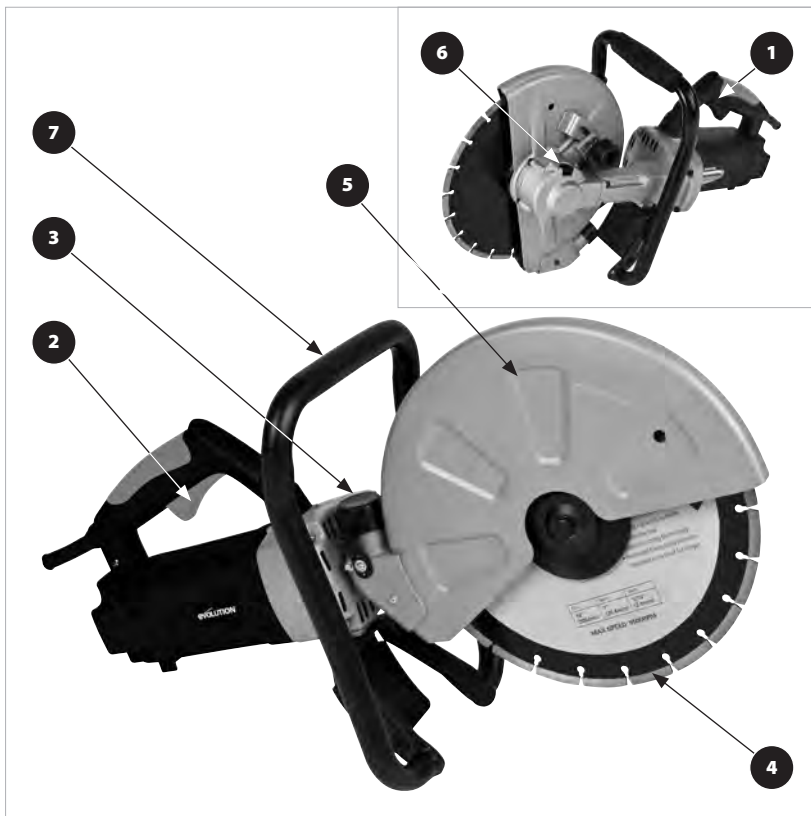

1. Botón de bloqueo de seguridad

2. Interruptor de gatillo

3. Boca de aspiración de polvo

4. Disco de corte

5. Protector de disco ajustable

6. Botón de bloqueo de eje

7. Empuñadura frontal antivibraciones

EN

FR

ES

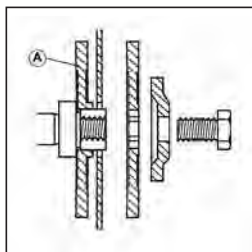

Fig. 1

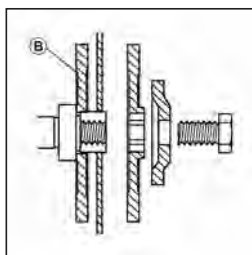

Fig. 2



Fig. 3

INSTRUCCIONES DE FUNCIONAMIENTO

INSTALACIÓN/EXTRACCIÓN DEL DISCO

ADVERTENCIA: Desconecte siempre la herramienta de la alimentación antes de instalar o extraer un disco de corte.

- Asegúrese de que el eje de la herramienta y las bridas del disco están limpios y exentos de polvo y suciedad.
- Asegúrese de que el sentido de giro indicado en el disco coincide con el sentido de giro que aparece en el protector de la herramienta.

Nota: Esta herramienta se suministra con dos (2) bridas. Las bridas pueden alojar discos con un diámetro de eje de $\varnothing 20$ mm ($\varnothing 3/4"$) o $\varnothing 22,2$ mm ($\varnothing 7/8"$) según la forma de colocación.

- Coloque la brida "A" en el lado interior cuando el diámetro del eje del disco sea de $\varnothing 22,2$ mm ($\varnothing 7/8"$). **(Fig. 1)**
- Coloque la brida "A" en el lado interior cuando el diámetro del eje del disco sea de $\varnothing 20$ mm ($\varnothing 3/4"$). **(Fig. 2)**
- Coloque el disco y la brida exterior, la arandela y el tornillo del eje.
- Pulse el botón de bloqueo para bloquear el eje de la herramienta.
- Apriete el tornillo del eje con la llave provista al efecto. **(Fig. 3)**
- Suelte el botón de bloqueo del eje y compruebe manualmente que el disco de corte está correcta y firmemente colocado en el eje y que gira sin impedimento.

Nota: El tornillo del eje tiene rosca de izquierda. Gire en sentido contrario a las agujas del reloj para apretar el tornillo del eje. Gire en el sentido de las agujas del reloj para soltar el tornillo del eje.

Para extraer el disco de corte, realice el procedimiento de instalación anterior en orden inverso.

USO DE UNA MÁQUINA EXTRACTORA DE POLVO

Puede acoplarse a la cortadora de disco Evolution una máquina aspiradora de polvo de taller.

ADVERTENCIA: El polvo puede resultar muy peligroso. Se recomienda encarecidamente utilizar una máquina aspiradora de polvo (no se suministra) con esta herramienta para conseguir un lugar de trabajo lo más limpio y seguro posible.

La manguera de aspiración de la máquina aspiradora de polvo debe acoplarse a la boca de aspiración de la cortadora de disco.

- Retire la tapa de goma de la boca de aspiración y guárdela en un lugar seguro para volver a colocarla posteriormente.
- Introduzca la manguera de conexión de la máquina aspiradora de polvo en la boca de aspiración de la cortadora de disco. **(Fig. 4)**
- Siga todas las instrucciones facilitadas con la máquina aspiradora de polvo cuando la utilice conjuntamente con la cortadora de disco.
- Asegúrese de que la manguera y el cable de alimentación de la máquina aspiradora de polvo no hagan tropezar al usuario ni supongan ningún otro tipo de riesgo.
- Cuando no vaya a seguir utilizando la máquina aspiradora de polvo, desacóplela de la cortadora de disco y vuelva a colocar la tapa de goma en la boca de aspiración.



Fig. 4

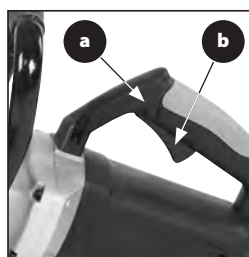

Fig. 5a & 5b

INTERRUPTOR DE GATILLO ON/OFF (ENCENDIDO/APAGADO)

Esta herramienta está dotada de un interruptor de gatillo de arranque de seguridad.

Cómo poner en marcha la herramienta:

- Presione el botón de bloqueo de seguridad **(Fig. 5a)** situado en el lateral de la empuñadura con el dedo pulgar.
- Suelte el interruptor de gatillo principal **(Fig. 5b)** para arrancar el motor.

ADVERTENCIA: Nunca ponga en marcha la herramienta estando el filo de corte del disco en contacto con la superficie de la pieza.

EN

FR

ES

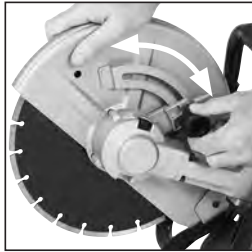

Fig. 6

CONSEJO DE CORTE

CONSEJO PREVIO A UN CORTE

- Asegúrese de que la alimentación se adapta a los requisitos que figuran en la placa de características de la herramienta.
- Asegúrese de que el interruptor de gatillo de la herramienta está en posición "OFF" (desconectado). Si se conecta la herramienta a la alimentación estando el interruptor de gatillo en posición "ON" (encendido), entonces la herramienta puede ponerse en marcha inmediatamente y provocar un grave accidente.
- Si requiere un alargador, este debe ser de un tipo adecuado para uso en exteriores y deberá estar etiquetado.
- Deben seguirse las instrucciones facilitadas por el fabricante cuando se utilice un alargador de cable.
- Tienda el cable alargador de manera que el usuario de la herramienta o cualquier otra persona que se encuentre en el lugar no pueda tropezar ni correr ningún otro riesgo.

AJUSTE DEL PROTECTOR DEL DISCO

El protector del disco es ajustable y debe colocarse de modo que ofrezca al usuario la mejor combinación de seguridad personal y visibilidad de la zona de corte.

ADVERTENCIA: Asegúrese de que la máquina esta desconectada de la alimentación antes de ajustar el protector del disco.

- Afloje el pomo de bloqueo del protector del disco y gire el disco hasta la posición requerida. (**Fig. 6**)
- Apriete firmemente el pomo de bloqueo del protector del disco para bloquear el protector en su posición.

Nota: El apriete del pomo de bloqueo y la seguridad del protector del disco han de verificarse con regularidad una vez que comience a trabajar con la herramienta.

CONSEJO DE CORTE

Marque todas las líneas de corte en las pieza con un lapicero, lápiz de color, tiza, etc. Todas las líneas de corte han de ser nítidas y fácilmente visibles.

- Si es posible, apoye la pieza de manera que no sucedan circunstancias impredecibles y que el corte se mantenga estable y abierto mientras trabaja. **(Fig. 7)**
- Mantenga siempre alineado el disco de diamante con la línea de corte marcada previamente antes de empezar a trabajar; asegúrese de que el disco de diamante no esté en contacto con la pieza.
- Encienda la herramienta y deje que el disco alcance su máximo régimen de giro.
- Acerque con cuidado el disco a la pieza. Los resultados de corte serán mejores si va siguiendo la línea marcada previamente. No corte grosores superiores a 50 mm (2"). **(Fig. 8)** Necesitará varias pasadas para realizar un corte superior a 50 mm (2").
- Realice el corte suavemente, dejando que la herramienta trabaje sin forzar el disco.

ADVERTENCIA: No intente cortar líneas curvas o en zigzag. Nunca utilice el lateral del disco como superficie de corte. Nunca utilice la herramienta para realizar cortes inclinados.

- No aplique agua o refrigerante al disco de diamante.
- Desplace suavemente el disco hacia delante y atrás e intente obtener una pequeña superficie de contacto entre el disco y la pieza a cortar. Esto le permitirá reducir la temperatura del disco y obtener un corte eficiente.
- Si el disco se agarrota o se produce algún ruido anómalo, apague inmediatamente la herramienta e investigue las causas. Establezca la causa de cualquier ruido o detención de la herramienta. Vuelva a comenzar los trabajos de corte únicamente cuando resulte seguro hacerlo.
- Desplace la herramienta hacia abajo en línea con el disco. La presión lateral sobre el disco puede provocar daños en el mismo y resultar muy peligroso.

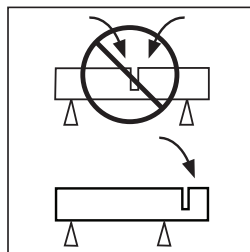

Fig. 7

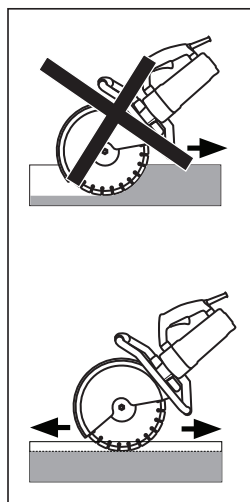

Fig. 8

EN

FR

ES

(6.1) MANTENIMIENTO

Nota: Las tareas de mantenimiento deben realizarse con la herramienta apagada y desconectada del suministro eléctrico de red/batería.

Compruebe periódicamente que todas las funciones de seguridad y protecciones funcionan correctamente. Utilice la herramienta solo si todas las protecciones y funciones de seguridad están totalmente operativas.

Todos los rodamientos del motor de la herramienta está lubricados de por vida. No es necesario volver a lubricarlos.

Utilice un paño limpio y ligeramente húmedo para limpiar las piezas de plástico de la herramienta. No utilice disolventes o productos similares que puedan dañar las piezas de plástico.

ADVERTENCIA: No intente realizar la limpieza insertando objetos puntiagudos por las aberturas de las carcasas de la herramienta, etc. Las rendijas de ventilación de la herramienta deben limpiarse utilizando aire seco comprimido.

Un exceso de chispas puede indicar la presencia de suciedad en el motor o el desgaste de las escobillas de carbón.

(6.2) Si tiene sospechas de que esto ocurre, recurra a un técnico cualificado para que revise la herramienta y sustituya las escobillas.

(6.4) PROTECCIÓN MEDIOAMBIENTAL

Los residuos de productos eléctricos no deben desecharse con los residuos domésticos. Por favor, recicle en los centros destinados al efecto. Puede pedir información sobre reciclaje a su autoridad local o proveedor.

DECLARACIÓN DE CONFORMIDAD



El fabricante del producto al que se refiere la presente Declaración es:

Evolution Power Tools, Venture One, Longacre Close, Holbrook Industrial Estate, Sheffield, S20 3FR.

Declaramos bajo nuestra exclusiva responsabilidad la conformidad de la herramienta a la que se refiere esta declaración con la totalidad de disposiciones pertinentes de la Directiva de máquinas y de otras directivas aplicables mencionadas a continuación. El fabricante declara asimismo que la herramienta objeto de la presente declaración cumple, en su caso, todas las disposiciones pertinentes establecidas en los Requisitos Esenciales de Seguridad y de Salud.

Las directivas a las que se refiere la presente Declaración son las siguientes:

2006/42/EC.	Directiva de máquinas.
2014/30/EU.	Directiva sobre compatibilidad electromagnética.
93/68/EC.	Directiva sobre marcado CE.
2011/65/EU.	Directiva sobre restricciones a la utilización de determinadas sustancias peligrosas en los aparatos eléctricos y electrónicos (RoHS).
2002/96/EC.	Modificada por 2003/108/CE, Directiva sobre residuos de aparatos eléctricos y electrónicos (RAEE).

Y cumple los requisitos aplicables de los siguientes documentos normativos

**EN61029-1 / EN61029-2 / EN55014-1 / EN55014-2 / EN61000-3-2 / EN61000-3-3 / EN60825-1
EN60745-1 / EN60745-2-22**

Información del producto

Descripción:	Cortadora de disco eléctrica multifunción 305mm (12") Evolution
Nombre de la marca:	Evolution Build
Tensión:	110V / 230-240V ~ 50Hz / 60Hz
Frecuencia de entrada:	1800W (120v) 2000W (110v) 2400W (230v)

Hemos recopilado la documentación técnica necesaria que demuestra que el producto cumple los requisitos de la directiva, estando a disposición de las autoridades pertinentes con fines de inspección; esta confirma que nuestro archivo técnico contiene los documentos anteriormente citados y que se tratan de las normas correctas para el producto detallado previamente.

Nombre y dirección del titular de la documentación técnica.

Firma:  Nombre impreso: Matthew Gavins:
El Presidente Ejecutivo de Grupo.

Date: 01/03/16

EN

FR

ES

evOLUTION®

www.evolutionpowertools.com

UK

Evolution Power Tools Ltd
Venture One
Longacre Close
Holbrook Industrial Estate
Sheffield
S20 3FR

+44 (0)114 251 1022

US

Evolution Power Tools LLC
8363 Research Drive
Davenport
Iowa
52806

+1 866-EVO-TOOL

EU

Evolution Power Tools SAS
61 Avenue Lafontaine
33560
Carbon-Blanc
Bordeaux

+ 33 (0)5 57 30 61 89

Discover Evolution Power Tools

Visit: www.evolutionpowertools.com or download the QR Reader App on your smart phone and scan the QR code (Right).



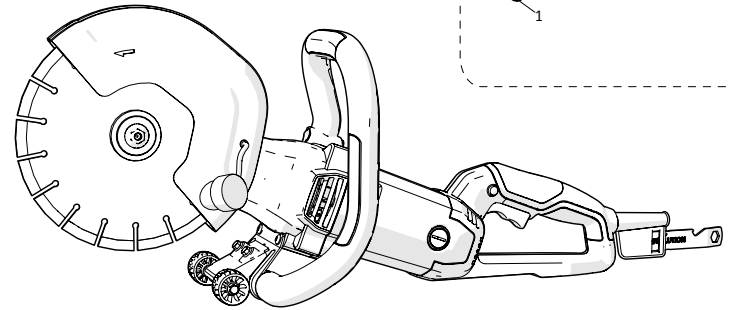
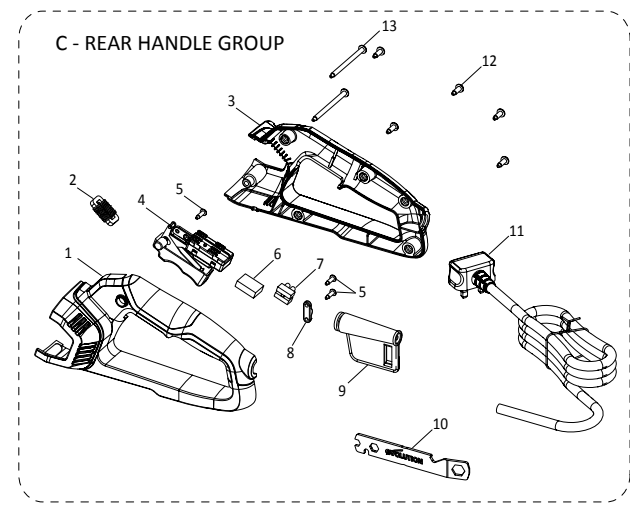
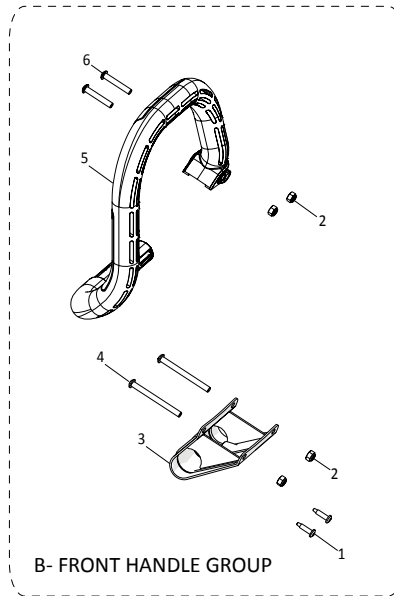
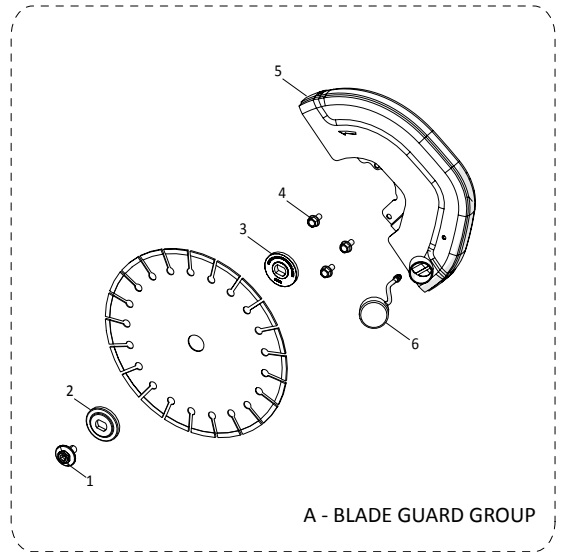
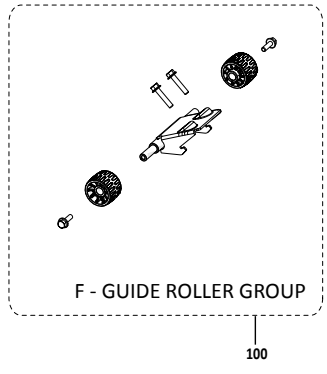
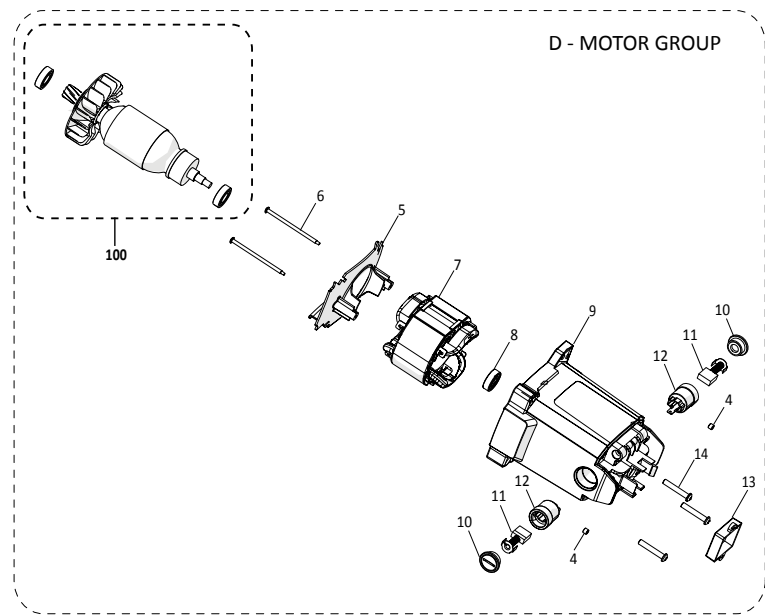
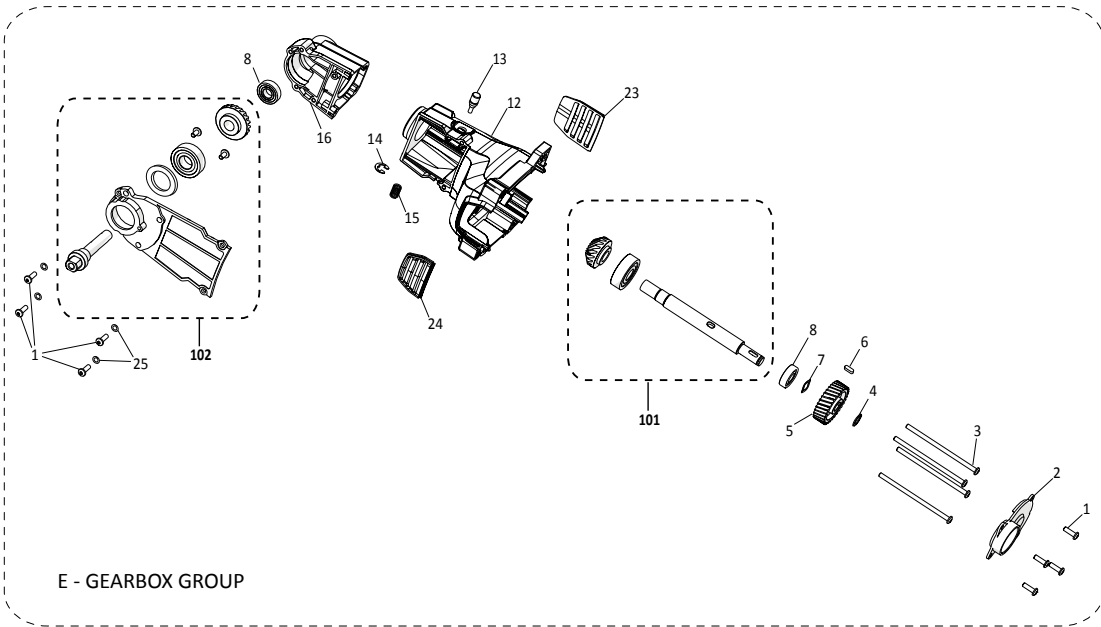

No.	Description	Part Code	Qty	No.	Description	Part Code	Qty	No.	Description	Part Code	Qty
A01	Blade Bolt	012-0211	1								
A02	Flange Outer 45mm Pressed	010-0114-A1	1								
A03	Flange Inner 45mm Pm	010-0113-A1	1								
A04	Screw Hex Flanged Steel Bo M5 16mm	F-HFS-M5-16-ST-BO	3								
A05*	230mm Blade Guard	009-0150-A1	1								
A06	Dust Port Cap	010-0162-A1	1								
B01	Screw Button Self-Tapping Torx Steel Bo M5 20mm	F-TFPHT-5-20-ST-BO	2								
B02	Nut Full Nyloc Steel Bo M6	F-NNIF-M6-ST-BO	4								
B03	Skid Plate	010-0157-A1	1								
B04	Screw Button Torx Steel Bo M6 70mm	F-SPHT-M6-70-ST-BO	2								
B05	Front Bale Handle	010-0159-A1	1								
B06	Screw Button Torx Steel Bo M6 35mm	F-SPHT-M6-35-ST-BO	2								
C01	Rear Handle Lh	010-0152-A1	1								
C02	Rf Choke	010-0146	1								
C03	Rear Handle Rh	010-0153-A1	1								
C04	Trigger Switch	012-0135	1								
C05	Screw Button Self-Tapping Torx Steel Bo M4 15mm	F-TFPHT-4-15-ST-BO	3								
C07	Wire Block Connector	010-0120	1								
C08	Wire Restraint Saddle	012-0174-A1	1								
C09*	Cable Strain Relief	010-0156-A1	1								
C10	Spanner	012-0176-A1	1								
C11*	Cable Usa 120v 3m/10ft	010-0124	1								
C12	Screw Button Self-Tapping Torx Steel Bo M5 15mm	F-TFPHT-5-15-ST-BO	5								
C13	Screw Button Self-Tapping Torx Steel Bo M5 70mm	F-TFPHT-5-70-ST-BO	2								
D04	Set Screw Flat Point Steel Bo M6 5mm	F-SSCFP-M6-5-ST-BO	2								
D05	Motor Fan Baffle	010-0116-A1	1								
D06	Screw Button Self-Tapping Torx Steel Bo M4 75mm	F-TFPHT-4-75-ST-BO	2								
D07*	Field Coil 1800w/15a 110-120v	010-0136	1								
D08	Rear Motor Bearing Bush	012-0173-A1	1								
D09	Motor Housing	010-0151-A1	1								
D10	Brush Holder Screw Cap	010-0160	2								
D11*	Carbon Brush 110-120v	012-0189	2								
D12	Brush Holder	012-0168-A1	2								
D13*	Soft Start Pcb 110-120v	010-0138	1								
D14	Screw Button Torx Steel Bo M6 25mm	F-SPHT-M6-25-ST-BO	3								
D100	1800w/15a Armature Assembly 110-120v Uk/Usa	010-0051	1								
E01	Screw Button Torx Steel Bo M5 16mm	F-SPHT-M5-16-ST-BO	8								
E02	Helical Gearbox Cover	010-0103-A1	1								
E03	Screw Button Torx Steel Bo M5 100mm	F-SPHT-M5-100-ST-BO	4								
E04	Circlip External Heavy Duty 12mm	F-CCEXT-12-100-ST-BO	1								
E05	Helical Gear	010-0106-A1	1								
E06	Key Woodruff 4x4x12	010-0139	1								
E07	Washer Wave 12.5id 1.2h	F-WW-M12-ST-BO	1								
E08	6001-2z Bearing Ball 28od 12id 08w	F-B-6001-2Z	2								
E12	Helical Gearbox	010-0101-A1	1								
E13	Arbor Lock Pin	010-0111-A1	1								
E14	E-Clip External Heavy Duty 10mm	F-ECLIP-10-100-ST-BO	1								
E15	Arbor Lock Spring	012-0113-A1	1								
E16	Bevel Gearbox	010-0102-A2	1								
E23	Front Vent Left	010-0163	1								
E24	Front Vent Right	010-0164	1								
E25	M5 Spring Washer	F-SWA-M5-ST-BO	4								
E101	Drive Shaft Assembly	010-0060	1								
E102	Bevel Gearbox Assembly	010-0061	1								
F100	Trolley Assembly	010-0172	1								

Service Parts List	V: 009-0004	120V US
230mm Disc Cutter		